

**Pioneer** *sound.vision.soul*

デジタルセットトップボックス

**BD-V2TC**

**取扱説明書** (地上デジタル放送対応版)

## ご使用の前に

安全上のご注意 .....	4
使用上のご注意 .....	7
特長 .....	8
付属品の確認 .....	9
リモコンに電池を入れる .....	9

## 各部の名前と働き

前面パネル .....	10
背面パネル .....	11
リモコン .....	12

## 番組を見る

基本操作 .....	13
映像／音声／字幕を切り換える（リモコンボタン） .....	17
映像 .....	17
字幕 .....	18
音声 .....	17
有料番組を見る .....	19
有料番組（ペイ・パー・ビュー）を購入する .....	19

## 番組表の使い方

番組表（電子番組ガイド）の使い方 .....	21
番組表を見る .....	21
明日以降の番組表を見る .....	24
番組表の放送タイプ（全部・テレビ・ラジオ・データ）を設定する .....	23
番組表から番組を選ぶ .....	24
番組の詳細情報を見る .....	25
番組表から予約する .....	26
チャンネルと時間を指定して予約する（マニュアル予約） .....	32
予約の確認／修正／取り消しをする .....	36

## いろいろな選局

チャンネル表示の使い方 .....	39
チャンネルブラウズ機能の使い方 .....	39
チャンネルブラウズ表示から番組を選ぶ .....	39
チャンネルブラウズ表示から番組の詳細情報を見る .....	39
チャンネル一覧の使い方 .....	40
チャンネル一覧表示を見る .....	40
チャンネル一覧表示の放送タイプ（全部・テレビ・ラジオ・データ）を設定する .....	40
チャンネル一覧表示をお好みチャンネルのみの表示にする .....	41
チャンネル一覧表示をワンタッチ一覧の表示にする .....	41
チャンネル一覧表示から見たいチャンネルを選局する .....	42
チャンネル一覧表示から番組の詳細情報を見る .....	42
ジャンル検索の使い方 .....	43
ジャンル検索をする .....	43
ジャンル検索結果一覧表示を選択した放送サービスのみの表示にする .....	45
ジャンル検索結果から見たい番組を選ぶ .....	45
ジャンル検索結果から番組の詳細情報を見る .....	46
ラジオ放送を聞く .....	47
ラジオ放送を聞く・見るには .....	47
データ放送を見る .....	48
テレビやラジオ放送と一緒に送られてくるデータ放送を見る .....	48
独立したデータ放送を見る .....	49

# ナビゲーション機能

※メニュー画面（ナビゲーション）を表示し、いろいろな機能进行操作できます。

ナビゲーションとはこんな機能 .....	50
----------------------	----

## 応用操作

いろいろな視聴モードを切り換える .....	55
視聴制限を設定する .....	56
暗証番号を変更する .....	59
番組購入制限を設定する .....	63
視聴年齢を設定する .....	60
番組名表示制限を設定する .....	64
視聴制限チャンネル（チャンネルロック） を設定する .....	61
視聴制限解除を設定する .....	65
有料番組（ペイ・パー・ビュー）の購入履歴を確認する .....	66
お好みチャンネルを登録する .....	68
お好みチャンネルを見る .....	68
ワンタッチ選局番号登録を変更する .....	69
各種モードの設定について .....	70
チャンネルパナー表示モードを設定する ...	71
アナログ画質のモードを設定する .....	72
字幕・文字スーパーの初期設定をする .....	71
スタンバイ時の電力モードを設定する .....	73
電話回線、ネットワークの接続を設定する .....	74
電話回線を設定する .....	75
プロキシを設定する .....	83
ネットワーク接続を設定する .....	77
通信テストをする .....	84
ネットワーク接続を変更する .....	82
降雨対応について（BS デジタル放送のみ） .....	85
イベントリレーについて .....	86
ご案内チャンネル切り換え機能 .....	87
お知らせ放送を見る .....	88
お知らせメッセージを見る .....	89
ボード（掲示板）を見る .....	90
CAS カード（IC カード）の情報を見る .....	91
緊急放送・緊急メッセージ .....	92
スリープタイマーを設定する .....	93
ダウンロードする .....	94
本機のリモコンで他社のテレビを操作する .....	95

## 接続・設定

テレビにつなぐ .....	96
録画機器につなぐ .....	98
デジタル音声入力端子付きオーディオ機器につなぐ .....	100
他のパイオニア機器につなぐ .....	100
電話回線につなぐ .....	101
ご使用の環境に合わせて設定する .....	103
接続する機器に合わせて設定する .....	107
郵便番号を設定する .....	107
（テレビ、デジタルオーディオ機器） .....	104
自動でチャンネルを設定する .....	108
VTR コントローラを設定する .....	106

エラーメッセージ表示一覧 .....	109
ご参考：ワイドテレビで、表示の 縦横比が不自然なときは .....	116
故障かな？と思ったら .....	112
縦横比が不自然なときは .....	116
仕様 .....	113
索引 .....	117
用語解説 .....	114
CAS カード取り扱い上のご注意 .....	117
主なアイコン一覧表 .....	115
地上デジタル放送チャンネル一覧表 .....	118

ご使用の前に

各部の名前と働き

番組を見る

番組表の使い方

いろいろな選局



ナビゲーション機能



応用操作









接続・設定

# 安全上のご注意

- ご加入いただきありがとうございます。  
この取扱説明書をよくお読みになり、正しくお使いください。  
特に「安全上のご注意」は必ずお読みください。  
ご使用中にわからないことや不具合が生じたときにお役に立ちます。  
お読みになったあとは、お使いになる方がいつでも見られるように大切に保管してください。
- 「警告」「注意」の意味は次のようになっています。

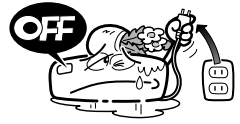
 <b>警告</b>	この表示を無視して、誤った取り扱いをすると、人が死亡または重傷を負う可能性が想定される内容を示しています。
 <b>注意</b>	この表示を無視して、誤った取り扱いをすると、人が損害を負う可能性が想定される内容および物的損害のみの発生が想定される内容を示しています。

	⊘記号は、禁止（やってはいけないこと）を示しています。図の中や近くに具体的な禁止内容（左図の場合は分解禁止）が描かれています。
	●記号は、行動を強制したり指示する内容を示しています。図の中に具体的な指示内容（左図の場合は電源プラグをコンセントから抜く）が描かれています。

 <b>警告</b>	
<p>●異常があるときは電源プラグをコンセントから抜いてください。</p> <p>画面が映らない、音が出ない、煙が出る、変な臭いがするなどのときや、本機を落としたり、カバーを破損したときは、電源を切り、電源プラグをコンセントから抜きモジュラーケーブルをモジュラーコンセントから抜いて、ケーブルテレビ局へ連絡してください。そのまま使用すると火災・感電の原因となります。</p> <div style="display: flex; justify-content: space-around; align-items: center;"> <div style="text-align: center;">  プラグを抜く         </div> <div style="text-align: center;">  </div> </div>	<p>●ホームテレホン・ビジネスホン用の回線にそのまま接続しない</p> <p>本機をホームテレホン・ビジネスホン用の回線に、そのまま接続すると、必要以上の電流が流れ、故障・発熱・火災の原因となることがあります。</p> <p>接続の際には、ホームテレホン・ビジネスホンのメーカーまたは、工事店にお問い合わせください。</p> <div style="text-align: center;">  禁止         </div>
<p>●内部に水などが入ったら電源プラグをコンセントから抜いてください。</p> <p>万一、内部に水や異物などが入った場合は、電源を切り、電源プラグをコンセントから抜きモジュラーケーブルをモジュラーコンセントから抜いて、ケーブルテレビ局へ連絡してください。そのまま使用すると火災・感電の原因となります。</p> <div style="display: flex; justify-content: space-around; align-items: center;"> <div style="text-align: center;">  プラグを抜く         </div> <div style="text-align: center;">  </div> </div>	<p>●風通しの悪い所に置かないでください。</p> <p>次のような使い方をしないでください。内部に熱がこもり、火災や故障の原因となるばかりか、周囲の器物に変形、変色、故障等の影響を与えることがあります。</p> <ul style="list-style-type: none"> <li>・押し入れや通気の悪いラックの中に設置する</li> <li>・テーブルクロスを掛ける</li> <li>・じゅうたんや布団の上に置く</li> <li>・ビデオやオーディオ機器に直接重ねる</li> <li>・上に物をのせる</li> </ul> <p>本機は使用していると上面が熱く感じられますが、異常ではありません。</p> <p>使用环境温度範囲は5℃～40℃です。40℃以上の高温になる環境では使用しないでください。</p> <div style="text-align: center;">  禁止         </div> <div style="text-align: right;">  </div>
<p>●雷が鳴り出したら本体・アンテナ線・モジュラーケーブルや電源プラグには触れないでください。</p> <p>感電の原因となります。</p> <div style="text-align: center;">  接触禁止         </div>	

## ⚠ 警告

### ●電源コードを傷つけないでください。

電源コードの上に重いものをのせたり、コードが本機の下敷きにならないようにしてください。また、コードをねじったり、引っ張ったり、加熱したり、熱器具に近づけたりしないでください。コードが傷んだらケーブルテレビ局に交換を依頼してください。そのまま使用すると破損して火災・感電の原因となります。



禁止



### ●異物を入れないでください。

金属類や燃えやすいものを通風孔などから入れないでください。万一、異物が入った場合は電源を切り、電源プラグをコンセントから抜いてケーブルテレビ局へ連絡してください。そのまま使用すると火災・感電の原因となります。



禁止



### ●キャビネット（カバー）を開けないでください。

カバーを外したり、改造したりしないでください。内部には電圧の高い部分があり感電の原因となります。内部の点検・調整修理はケーブルテレビ局へご依頼ください。



分解禁止



### ●交流 100V 以外では使用しないでください。

この機器を使用できるのは日本国内のみです。クーラー用などの 200V コンセントには接続しないでください。また、船舶などの直流（DC）電源にも接続できません。火災の原因となります。（→P.11）



禁止

### ●風呂、シャワー室では使用しないでください。

風呂、シャワー室では使用しないでください。火災・感電の原因となります。



禁止

### ●濡れた手で電源プラグを抜き差ししないでください。

感電の原因となることがあります。



禁止

### ●防水処理のない機器を水がかかる場所で使用しないでください。

この機器に水が入ったり、濡れたりしないようにご注意ください。火災・感電の原因となります。雨天、降雪中、海岸、水辺での使用は特にご注意ください。



禁止

### ●本機の上に花瓶、コップ、化粧品、薬品や水などの入った容器または小さな金属物を置かないでください。

こぼれたり、中に入った場合、火災・感電の原因となることがあります。



禁止

### ●付属の電源コードはこの機器のみで使用することを目的とした専用品です。他の電気製品ではご使用にできません。

他の電気製品で使用した場合、発熱により火災・感電の原因となることがあります。また電源コードは本製品に付属したものを以外で使用しないでください。他の電源コードを使用した場合、この機器の本来の性能が出ないことや、電流量不足による発熱により火災・感電の原因となることがあります。



禁止

**⚠注意**

- 電源プラグを抜くときは、電源コードを引っ張らないでください。

コードが傷つき、火災・感電の原因となることがあります。

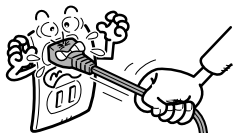

- お手入れの際は安全のために電源プラグをコンセントから抜いてください。

定期的に電源プラグのほこりを取り除いてください。通電している電源プラグにほこりが積もると絶縁不良となり、火災の原因になります。お手入れの際には電源プラグを抜き、乾いた布などで拭いてください。



プラグを抜く

- 濡れた手で本体および電源プラグを触らないでください。

濡れた手で触ると感電の原因となることがあります。



- 直射日光や暖房器具の熱気は避けてください。

直射日光があたる場所や暖房器具の近くに置くと火災・感電の原因となることがあります。



- 乾電池の誤った使い方をしないでください。

・指定以外の電池は使わないでください。また、新しい電池と古い電池および種類の違う乾電池を混ぜて使わないでください。電池の破裂、液もれにより、火災・けがや周囲を破損する原因となることがあります。

・長期間(1カ月以上)リモコンを使わないときは電池を取り出しておいてください。電池から液がもれて、火災・けがや周囲を汚損する原因となることがあります。

・電池を機器内に挿入する場合、+と-の向きに注意し、表示通りに入れてください。間違えると、電池の破裂、液もれにより、火災・けがや周囲を破損する原因となることがあります。

・もし、液もれが起こったときは、ケース内の液を完全に拭き取ってから、新しい電池を入れてください。万一、もれた液が身体についたときは、水でよく洗い流してください。(→P.9)

・不要となった電池を廃棄する場合は各自治体の指示(条例)に従って処理をしてください。



- 不安定な所は避けてください。

ぐらついた台の上など不安定な場所に置かないでください。また、本機に乗ったりしないでください。落ちたり、倒れたりして危険です。けがの原因となることがあります。



- 湿気、ほこりに注意してください。

調理台や加湿器のそばなど油煙、湿気、ほこりの多い場所に置かないでください。火災・漏電の原因となることがあります。



- 電源プラグは、根元まで差し込んでもゆるみがあるコンセントに接続しないでください。

発熱して火災の原因となることがあります。販売店や電気工事にコンセントの交換を依頼してください。



- 電源プラグはコンセントに根元まで確実に差し込んでください。

差し込みが不完全ですと発熱したりほこりが付着して火災の原因となることがあります。また、電源プラグの刃に触れると感電することがあります。



確実に差す

- 機器に乗らないでください。

倒れたり、こわれたりしてけがの原因となることがあります。特に小さなお子様にはご注意ください。



●本機の修理および内部の点検・調整はご加入のケーブルテレビ局にご依頼ください。

●万一、故障した場合は廃棄せずに、ケーブルテレビ局の指示に従ってください。

●お引っ越しなど製品の移動、設置場所の変更は、ケーブルテレビ局へご連絡ください。

本文中の「ケーブルテレビ局」という表記は、お客様が契約しているケーブルテレビ局またはケーブルテレビセンターを示しています。

# 使用上のご注意

ご使用の前に下記の内容を必ずお読みください。

## ■ 電話回線の接続について

- 本サービスは、視聴者参加番組への参加や視聴料金管理などを含んでいるため、常時、本機を電話回線（プッシュ式、ダイヤル式のいずれか）につないでおく必要があります。
- 本機は視聴記録データを定期的に電話回線より自動送信することがあります。接続料金は無料ですが、この間は電話はご使用できません。
- データ放送のアンケート回収などでは、本機から電話回線を通じて通信を行う場合があります。フリーダイヤルを除き、この場合の電話料金はおお客様の負担になりますので、あらかじめご了承ください。

## ■ 電源プラグはなるべく抜かないでください

本機はスタンバイ中でも必要な情報を送受信することがあります。長時間使用しない場合やトラブル発生時、お手入れの時以外は、なるべく電源プラグをコンセントから抜かないでください。

## ■ 長時間動かない画像を映さないでください

本機に接続されたテレビやプラズマディスプレイに動かない画像を長時間映していると、画面に映像が焼き付き影のように画面に残る恐れがあります。動かない画像を長時間映さないでください。

## ■ 時刻設定について

本機では放送局から送られてくる時刻データに基づいて内部の時刻を設定しています。常に正しい時刻が設定されており、お客様に設定していただく必要はありません。

## ■ 降雨対応放送

激しい降雨などによりケーブルセンターでの衛星放送の受信状況が悪くなり、番組が視聴しにくくなる場合があります。BSデジタル放送には、視聴に必要な最低限の情報を降雨に強い方式で送る降雨対応放送が用意されています。映像・音声途切れるような場合は、降雨対応放送を選択することによって、番組を途切れることなく視聴していただくことができます。(P.85) (降雨対応放送を行っていないチャンネルでは、選択できません。) また、降雨対応放送のお知らせをする画面を表示する場合があります。

## ■ CASカード(ICカード)について

- CASカードは放送をお楽しみいただくための大切なカードです。CASカードを挿入しないと有料放送を視聴することができない場合があります。(P.117)
- CASカードは通常、挿入口に入れておいてください。(P.10)
- 破損や紛失などの場合は、ただちにご加入のケーブルテレビ局へ連絡してください。
- 本機において、CASカードは「ICカード」と表示されることがあります。(P.20、53、91、112)

この取扱説明書に記載の画面イラストは、実際に表示される画面と異なる場合があります。

本製品は著作権保護技術を採用しており、マクロヴィジョン社、およびその他の著作権権利者が保有する米国特許、またその他の知的財産権によって保護されています。この著作権保護技術の使用はマクロヴィジョン社の許可が必要です。また、マクロヴィジョン社の特別な許可がない限り家庭用およびその他の一部の鑑賞用の使用に制限されています。解析したり、改造することも禁じられています。

本機を用いた有料サービスを国外で受けることは、有料サービス契約上禁止されていますのでおやめください。

本機の不具合で録画を正常に行えなかったときの責任は負いかねますので、あらかじめご了承ください。

データ放送の双方向サービスなどで本機に記憶されたお客様の情報の一部、またはすべてが変化したり消失した場合の損害や不利益についての責任は負いかねますので、あらかじめご了承ください。

## 設置について

- 接続機器を近づけ過ぎると、相互干渉により映像や音声に乱れが出ることがあります。これらの機器は適度に離して設置してください。
- 使用環境温度範囲は5℃～40℃です。40℃以上の高温になる環境では使用しないでください。

## お手入れについて

- ベンジン、シンナーなどで拭いたり、殺虫剤などの揮発性のものをかけたりしますと変質したり、塗料がはげたりすることがありますのでおやめください。汚れがひどいときは、水でうすめた中性洗剤に浸した布をよく絞って拭き取り、乾いた布で仕上げてください。

## その他

- 持ち運ぶときは、衝撃を与えないようにしてください。故障の原因となります。

# 特長

## CATV 放送 (アナログ、デジタル)・ BSデジタル放送・110度CSデジタル放送・ 地上デジタル放送・JC-HITS 放送に対応

本機はCATV 放送 (アナログ、デジタル)、BS デジタル放送、110度CS デジタル放送、地上デジタル放送、JC-HITS 放送に対応しています。  
従来のアナログ放送に加え、デジタル放送も本機1台でお楽しみいただけます。  
※ケーブルテレビ局によっては、ご覧になれない放送サービスがあります。

## お知らせメッセージ・お知らせ放送

ケーブルテレビ局、および放送業者からのお客様へのメッセージをご覧いただけます。  
また、ケーブルテレビ局よりお客様にご覧いただきたい番組がある場合は、お知らせ放送が放送されます。  
この場合は本機ディスプレイ部の「お知らせ」表示 (P.10) が点灯します。  
ナビゲーション画面でご確認いただき、お知らせメッセージ内容・お知らせ放送をご覧いただくことができます。(P. 88、89)

## 番組表 (電子番組ガイド) 機能

CATV 放送 (アナログ・デジタル)、BS デジタル放送、110度CS デジタル放送、地上デジタル放送、JC-HITS 放送の最大8日間分までの番組表を画面上に表示します。見たい番組を選局、予約したり、詳細な説明を表示することができます。  
※ケーブルテレビ局によっては、番組表の配信を行っていない場合もあります。

## ■デジタル放送について

デジタル放送には、従来の放送と比べて次のような特長があります。

デジタルハイビジョン	高精細なデジタルハイビジョン放送があります。デジタルハイビジョン放送の画質をお楽しみいただくときは、ハイビジョン対応のテレビに接続してください。 通常のテレビでも、そのテレビに応じた画質でデジタルハイビジョン放送をお楽しみいただけます。 また、現行のテレビ放送とほぼ同等の画質のデジタル標準テレビ放送もあります。
多チャンネル放送	デジタル信号圧縮技術により、より多くのチャンネルがお楽しみいただけます。 テレビ放送、ラジオ放送、データ放送などが放送されています。
データ放送	データ放送では、必要な情報を選んで表示させることができます。 たとえば、最新のニュースやお住まいの地域の天気予報をいつでもご覧いただけます。 独立したデータ放送番組のほかに、ご覧になっているテレビ放送、ラジオ放送と一緒に放送されるデータ放送があります。 テレビ放送、ラジオ放送と一緒に放送されるデータ放送では、ニュースや天気予報といった情報のほか、番組と連動し番組内容の補足情報の放送がされ、テレビ画面と一緒に表示してお楽しみいただけます。(P. 48)
サラウンド・ステレオ	最大5.1チャンネルのサラウンド・ステレオ放送も放送されています。AAC方式対応のオーディオ機器に接続していただくと、臨場感のある放送をお楽しみいただけます。(P.105)

## ■BSデジタル放送、110度CSデジタル放送、地上デジタル放送、JC-HITS 放送について

BS デジタル放送	放送衛星 (BS) を利用したデジタル放送です。 デジタルハイビジョン放送を中心とした放送を行っています。
110度CS デジタル放送	通信衛星 (CS) を利用したデジタル放送です。 映画、スポーツ、音楽などの専門チャンネルを中心とした放送を行っています。 「スカイパーフェクTV! 110 P (CS1)」、「スカイパーフェクTV! 110 S (CS2)」の2つの放送サービス (プラットフォーム) があります。
JC-HITS 放送	通信衛星 (CS) を利用したケーブルテレビ局向けのデジタル放送です。 ケーブルテレビ加入者のみ、お楽しみいただけます。 映画、スポーツ、ドラマ、音楽、アニメ、ニュース・ドキュメンタリー、レジャー、エンターティメント、公営競技などのチャンネルがあります。
地上デジタル放送	地上に設置された放送電波塔から電波を送る「地上波」を利用したデジタル放送です。



# 付属品の確認

確認ができましたら  に  を付けてください。

リモコン× 1



単3形アルカリ乾電池× 2

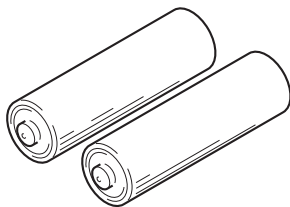

AV ケーブル× 1

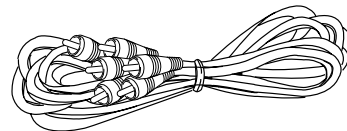

VTR コントローラ× 1

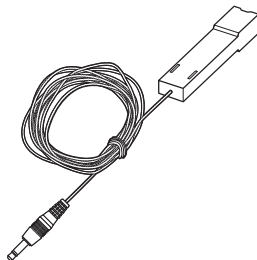

モジュラーケーブル× 1

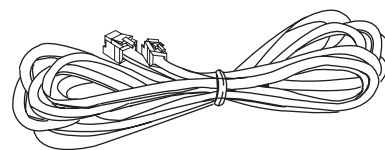

電源コード× 1

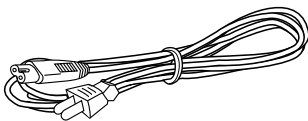

モジュラー分配器× 1

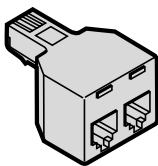

取扱説明書× 1

「ダウンロードに関して」× 1

## リモコンに電池を入れる

### 電池の入れ方

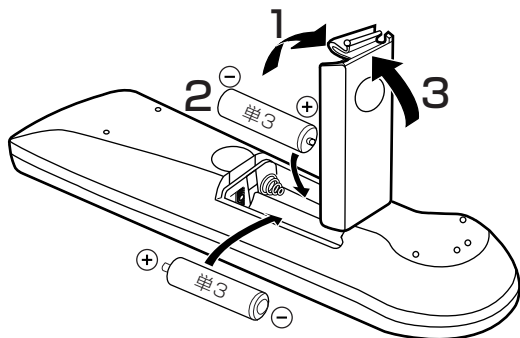

### 乾電池に関する注意

#### ⚠注意

- 単3形アルカリ乾電池以外の電池は使わないでください。また、新しい電池と古い電池および種類の違う乾電池を混ぜて使わないでください。  
電池の破裂、液もれにより、火災・けがや周囲を汚損する原因となることがあります。
- 長期間（1カ月以上）リモコンを使わないときは電池を取り出しておいてください。電池から液がもれて、火災・けが、周囲を汚損する原因となることがあります。
- 電池を機器内に挿入する場合、⊕ と ⊖ の向きに注意し、表示通り入れてください。間違えると、電池の破裂、液もれにより、火災・けがや周囲を汚損する原因となることがあります。
- もし、液もれが起こったときは、ケース内の液を完全に拭き取ってから、新しい電池を入れてください。万一、もれた液が身体についたときは、水でよく洗い流してください。
- 不要になった電池を廃棄する場合は各自自治体の指示（条例）に従って処理をしてください。

# 各部の名前と働き

## 前面パネル

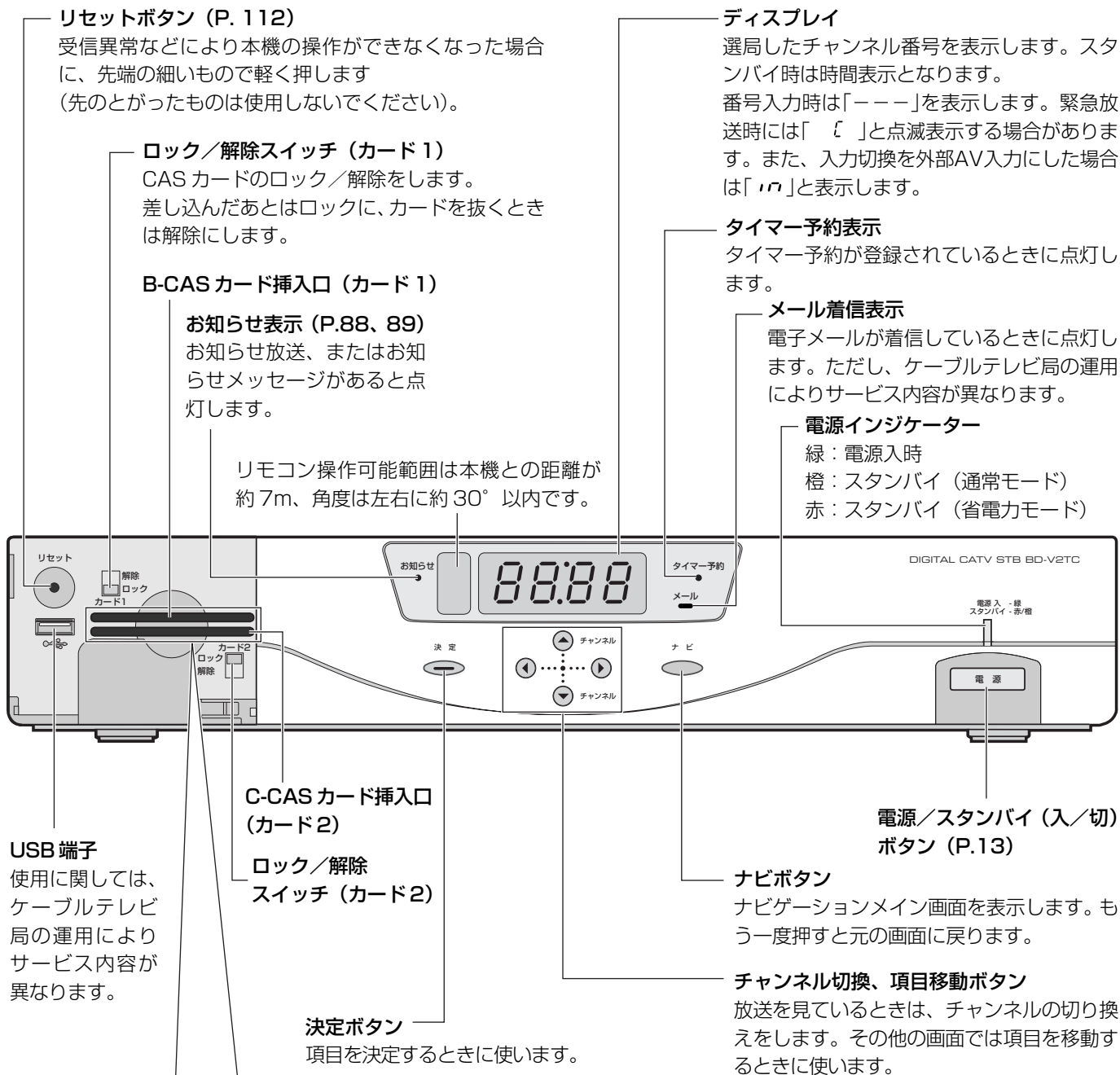

### ① CASカード (B-CASカード、C-CASカード) の挿入

右図のようにCASカード挿入扉を手前に引いて開けます。絵柄表示面を上にし、CASカードの矢印を挿入口方向へ合わせて、挿入が止まるまでゆっくりと押し込んでください。

### B-CASカード挿入例

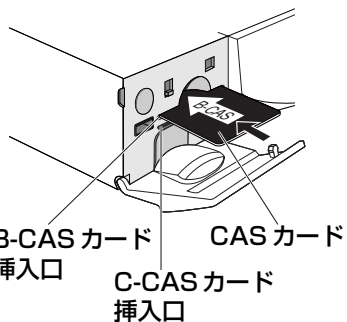

### ② ロック/解除スイッチをロック側にして、CASカード挿入扉を閉めてください。



### ご注意

- CASカードは根元まで確実に押し込んでください。
- 本機の電源プラグを電源コンセントから抜いて挿入してください。
- CASカードの運用はケーブルテレビ局によって異なります。
- 指定されたカード以外は挿入しないでください。

## 背面パネル

### S1/S2 映像入力/出力端子 (P.96)

S、S1、または S2 映像信号の入出力端子です。S、S1、または S2 映像入出力端子付きのテレビと接続できます。

### VTR 入力端子 (P.99)

AV ケーブルを使って録画機器の出力端子と接続します。

### 回線接続端子 (P.101)

電話回線を接続する端子です。

### 通信端末用アース端子 ケーブル入力端子

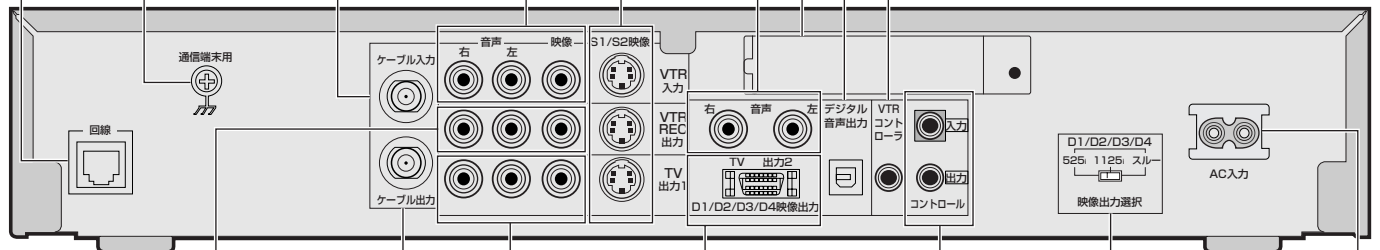

### VTR REC 出力端子 (P.98)

AV ケーブルを使って録画機器の入力端子と接続します。

### ケーブル出力端子 (P.98)

ビデオのアンテナ入力端子 (VHF 端子) と同軸ケーブル (75 Ω) で接続します。VHF 帯域のチャンネルを出力します。あるいは、FM チューナーに同軸ケーブルで接続します。

### TV 出力 1 端子 (P.96、97)

AV ケーブルを使ってテレビの入力端子と接続します。モノラルテレビに接続する場合は、音声出力端子の左のみ接続してご使用ください(この場合、モノラル音声出力となります)。

### D 映像出力端子 (TV 出力 2) (P.97)

D1/D2/D3/D4 映像信号の出力端子です。

### AC 入力

付属の電源コードを差し込み、ご家庭の AC100V の電源コンセントに接続します。

### 音声出力端子 (TV 出力 2) (P.97)

TV 音声出力の端子です。

### 拡張カードスロット

現在は使用しません。

### デジタル音声出力端子 (P.100)

デジタル音声の光出力端子です。使用する場合は光角型端子用ケーブルを接続してください。

### VTR コントローラ端子 (P.98)

付属の VTR コントローラを接続することにより、他社の録画機器を操作することができます。

### コントロール入力/出力端子

本機を通じて他の  マーク付きのパイオニア製品を操作できるようになります。

### 映像出力選択スイッチ (P.97)

お手持ちのテレビによってスイッチの設定が異なります。よりよい画質でお楽しみいただくためにテレビのタイプに合わせてください。



「1125i」や「スルー」を設定していただいた場合も、TV 出力 1 端子、VTR REC 出力端子から映像は出力されております。



「1125i」にしてご覧になっている場合は、CATV 放送 (アナログ放送) 視聴時、TV 出力 1 端子および VTR REC 出力端子にはグラフィック (番組表、チャンネル番号やナビ画面) が出ません。また S1/S2 映像出力端子からは映像出力されません。

## 警告

ボルト

- 本機は日本国内専用仕様 (交流 100V) です。クーラー用などの 200V コンセントには接続しないでください。また、船舶などの直流 (DC) 電源にも使用できません。
- 本機をホームテレホン・ビジネスホン用の回線にそのまま接続しないでください。(P.4)

## 各部の名前と働き

### リモコン

#### スリープボタン (P. 93)

スリープ設定をします。

#### 電源ボタン (P. 13)

電源の入/スタンバイを切り換えます。

#### CH表示ボタン (P. 39)

チャンネル表示をします。

#### お好みボタン (P. 68)

お好みチャンネルのみをチャンネルアップします。

#### 音声ボタン (P. 16、17)

音声を切り換えます。

#### 映像ボタン (P. 16、17)

映像を切り換えます。

#### 番号入力ボタン (P. 13、21、22、47、49)

チャンネル番号を数字ボタンで入力できるようにします。

#### 放送サービス切換ボタン (P. 13)

BS デジタル放送、110度CS デジタル放送、地上デジタル放送、JC-HITS 放送、CATV 放送 (アナログ、デジタル) を切り換えます。

#### 入力切換ボタン (P. 99)

外部入力機器に切り換えます。

#### チャンネルアップ/ダウンボタン (P. 13)

チャンネルを切り換えます。

#### ページ切り換えボタン

画面のページを切り換えます。

#### ナビボタン (P. 50 ~)

ナビゲーション画面に切り換えます。

#### 詳細ボタン (P. 25、39、42、46)

番組の詳細情報を表示します。

#### ガイドボタン (P. 21)

番組表を表示します。

#### 戻るボタン

各種の選択や設定画面で 1 つ前の画面に戻します。

#### テレビ操作ボタン (P. 95)

リモコンにテレビメーカーを設定すれば、設定したメーカーのテレビの主な操作ができます。

#### CHリターンボタン

前に見ていたチャンネルを交互に切り換えます。

#### CH一覧ボタン (P. 40)

チャンネル一覧を表示します。

#### 字幕ボタン (P. 16、18)

字幕を切り換えます。

#### d (データ) ボタン (P. 48)

BS デジタル放送、110度CS デジタル放送、地上デジタル放送の番組でデータ放送画面を表示します。

#### 数字ボタン

チャンネル選択に使用します。数字入力用の画面などで、数字入力ができます。

#### 色ボタン



画面上に各色ボタンの表示があるときに使用できます。また、データ放送で使用する場合があります。



▲▼◀▶ (カーソル) ボタン  
画面上での項目選択や設定切り換えができます。

決定ボタン  
項目の設定や実行ができます。

#### ジャンル検索ボタン (P. 43)

ご希望のジャンル、サブジャンルから見たい番組を選びたいときに使います。

### リモコンの操作に関する注意

- 赤外線を発する機器の近くで本機を使用したり、赤外線を利用した機器のリモコン装置を使用すると、本機が誤動作することがあります。逆に、赤外線によってコントロールさせる他の機器を使用時に本機のリモコンを操作すると、その機器を誤動作させることがあります。
- 本機との間に障害物があったり、本機前面との角度が不適切だとリモコン操作ができない場合があります。
- リモコンの操作可能範囲が極端に狭くなってきたら、電池を交換してください。
- リモコンのキー接点は、油脂の浸透や操作による摩擦で劣化します。特に食品や化粧品などの油分のついた手で操作しますと、寿命が短くなりますのでご注意ください。

# 基本操作

テレビの電源を入れ、本機を接続した入力に切り換えます。

## 1. 電源を入れます。



## 2. 放送サービスを切り換えます。

BS デジタル放送、110度CS デジタル放送、地上デジタル放送、JC-HITS 放送、CATV 放送（アナログ、デジタル）を切り換えます。押すたびに放送が切り換わります。



- チャンネルアップ/ダウンボタンを押して選局することもできます。

### チャンネルアップ/ダウン

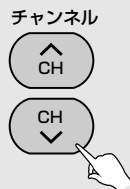

### ひと言

- 枝番号が追加されたチャンネルを選局する場合：番号入力ボタンを押してから、3桁のチャンネル番号を押したあと、続けて数字ボタンで枝番号を押します。  
例：021チャンネル、枝番号1を選ぶ



- チャンネルアップ/ダウン操作でも選局できます。
- 枝番号とは、地上デジタル放送サービスで受信可能チャンネル番号が重複した場合に、識別のため本機が自動的に付加する番号のことです。  
枝番号が付加される放送局は、ケーブルテレビ局の運用状態によって変わります。

## 3. チャンネルを選びます。

- 番号入力ボタンを押してから、3桁のチャンネル番号を押します。  
例：125チャンネルを選ぶ

### ダイレクト選局

- ① 番号入力ボタンを押す。



- ② 見たいチャンネルの番号順に押す。

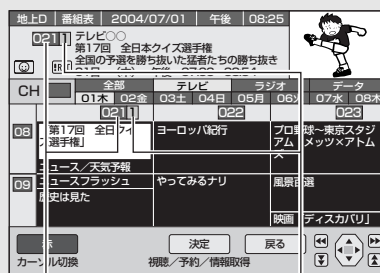

チャンネル番号

枝番号

## ワンタッチ選局

BSデジタル放送サービス、110度CSデジタル放送サービス、地上デジタル放送サービスを視聴中に数字ボタンを押すことにより、登録されているチャンネルを呼び出すことができます。

数字ボタンを押す。



放送サービス	ワンタッチ番号	リモコンボタン	チャンネル名	選局チャンネル
BS デジタル	1	1	NHK BS1	101
	2	2	NHK BS2	102
	3	3	NHK ハイビジョン	103
	4	4	BS 日テレ	141
	5	5	BS 朝日	151
	6	6	BS-i	161
	7	7	BS ジャパン	171
	8	8	BS フジ	181
	9	9	WOWOW	191
	10	0	スターチャンネル	200
	11	*	-	-
	12	#	-	-
110度CS デジタル (CS1)	1	1	スカパー! 110 メイト	001
	2	2	生活スタイルTV	999
	3	3	ハローTivi	963
	4	4	CS 日本	011
	5	5	ep055 チャンネル	055
	6	6	おー当たり ch	900
	7	7	-	700
	8	8	-	-
	9	9	-	090
	10	0	-	-
	11	*	-	-
	12	#	-	-
110度CS デジタル (CS2)	1	1	スカパー! 110 プロモ	100
	2	2	ワンテンポータル	110
	3	3	CS 映画	123
	4	4	-	128
	5	5	アクティブ! スポーツ	250
	6	6	C-TBS ウェルカム	160
	7	7	-	170
	8	8	フジテレビ 739	182
	9	9	AQ ステーション	194
	10	0	宝塚プロモチャンネル	190
	11	*	グルメ旅★Food!	235
	12	#	-	-

(2004年6月現在)

- CATV 放送については、チャンネル番号1から12までが、ワンタッチ選局ボタンの1から12に設定されています。選局できるチャンネル番号は、ケーブルテレビ局の運用によって異なりますので、サービスされていない番号については、選局できません。
- それぞれの放送サービスのワンタッチ選局ボタンは、ワンタッチ一覧画面 (P.69) で変更することができます。

### ● 数字ボタンと選択されるチャンネル（地上デジタル放送の場合）

数字ボタンと選択されるチャンネルの組み合わせは、ご加入のケーブルテレビ局によって異なります。

数字ボタンの「0」はワンタッチ選局番号の10、「\*」は11、「#」は12に対応しています。

### ◆ ご注意

- 「このチャンネルは契約されていません 申し込みはケーブルテレビ局へ」と画面に表示されたら、契約の申し込みをするか他のチャンネルを選び直してください。
- 数字ボタンのみでの選局はデータ放送選局中には動作しないことがあります。この場合は他の方法で選局してください。
- ケーブルテレビ局の運用により、サービス切換ボタンによる放送サービスの切り換えができない場合があります。

### チャンネルバナー表示

選局時にはチャンネル番号の他に番組のタイトルなどのチャンネルバナー表示が数秒間表示されます。

#### データ放送アイコン

データ放送が行われています。

#### 字幕アイコン

字幕付きの放送が行われています。

#### 二重音声 / 複数音声放送アイコン

二重音声 / 複数音声放送が行われています。

#### マルチビュー / 複数映像放送アイコン

マルチビュー / 複数映像放送が行われています。

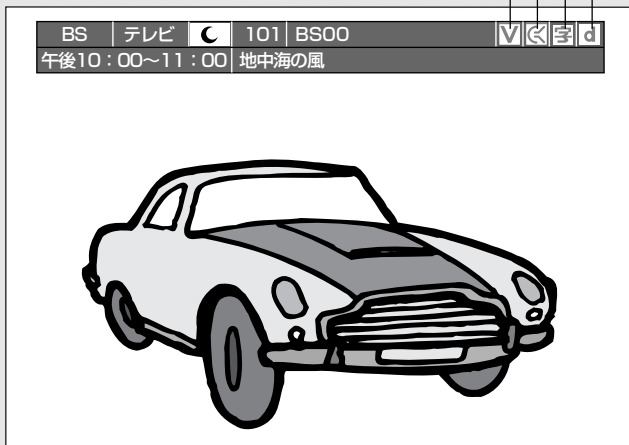

### いろいろな選局のしかた

数字ボタンでの入力、ワンタッチ選局のほかにも便利な選局方法があります。

#### ● 番組表からの選局 (P.24)

ガイドボタンにより番組表を表示して、見たい番組を選んで、決定ボタンで選局できます。

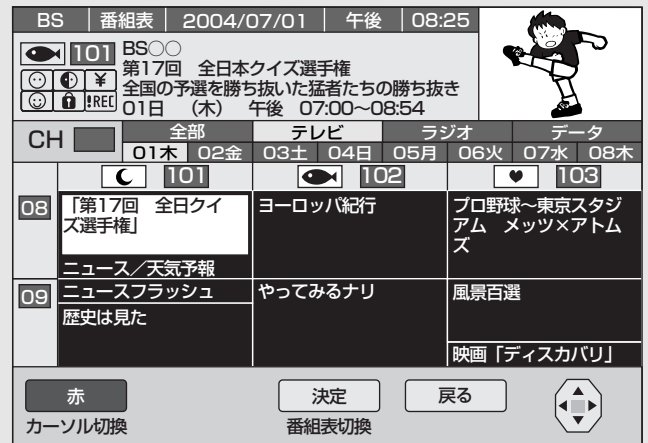

#### ● チャンネルブラウズ表示からの選局 (P.39)

CH表示ボタン、により、見たい番組を選んで、決定ボタンで選局できます。

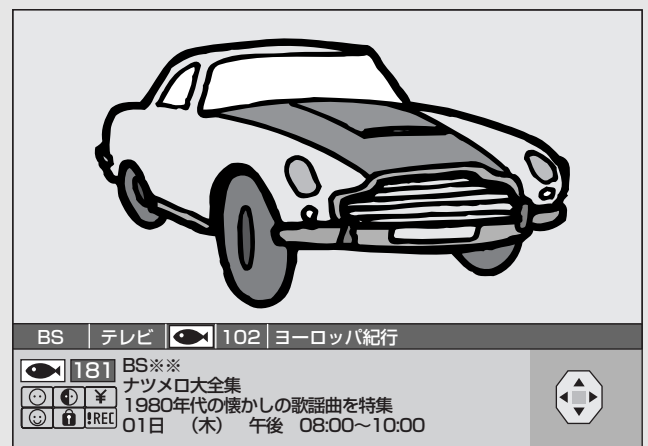

## ● チャンネル一覧表示からの選局 (P.42)

CH一覧ボタンによりチャンネルの一覧表を表示して、見たいチャンネルを  で選んで、決定ボタンで選局できます。

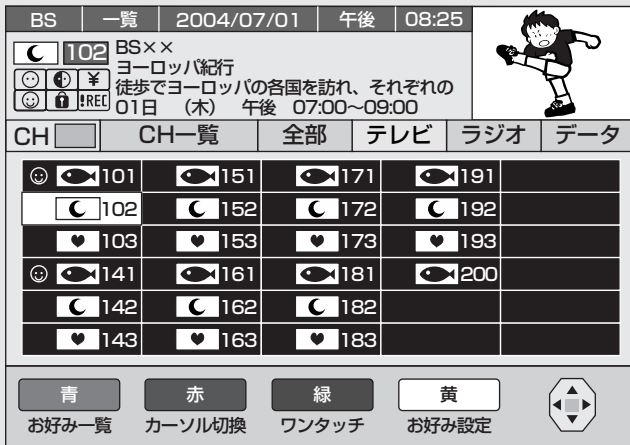



## ● ジャンル検索結果表示からの選局 (P.45)

ジャンル検索機能により、見たいジャンルの番組を探して、検索結果表示より見たい番組（現在放送中の番組）を選んで、決定ボタンで選局できます。



## 映像／音声／字幕を切り換えて見る (P.17、18)

複数の映像・音声、また字幕がある放送の場合は、映像、音声、字幕ボタンによりそれを切り換えて見ることができます。

- 映像  ... 番組に複数の番組または映像があれば、切り換えができます。
- 音声  ... 番組に複数の音声があれば、切り換えができます。
- 字幕  ... 番組に字幕があれば、表示／非表示、および字幕の種類の切り換えができます。

## 番組の詳細情報を見る

選局、選択されている番組の詳細情報を表示します。



もう一度詳細ボタンを押すと、表示が消えます。

## さらに詳しい情報がある場合

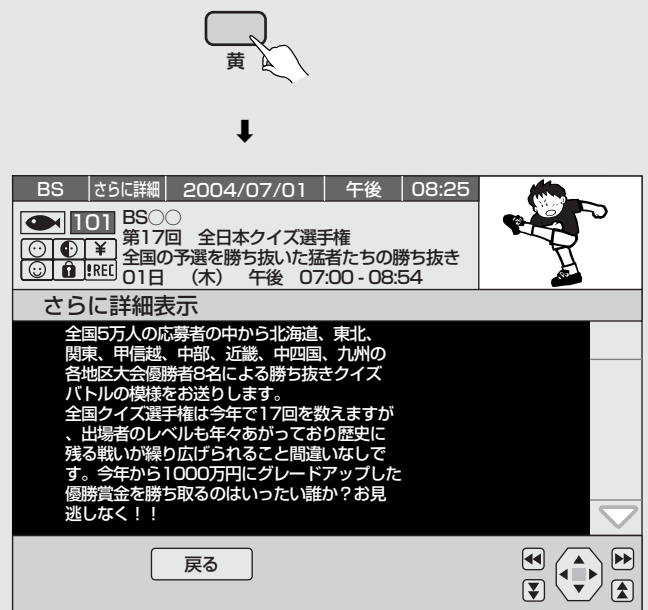



# 映像／音声／字幕を切り換える (リモコンボタン)

1つの番組に複数の映像シーン、音声、字幕が存在する場合には、お好みのものに切り換えることができます。切り換えることができる信号の内容は番組により異なります。また、切り換えた信号が有料な場合もあります。



## 二重音声について

二重音声は2種類あります。

- 二カ国語放送  
主音声(日本語)と副音声(外国語)を選んで聞ける情報(主音声で外国語、副音声で日本語が送信される場合もあります)。
- 音声多重放送  
主音声とは別の音声(副音声)を選んで聞ける情報

## 映像

最初にボタンを押したときには、現在選ばれている内容を一定時間表示します。表示中に再度ボタンを押すことにより、次のように切り換わります。

映像ボタンを押す。

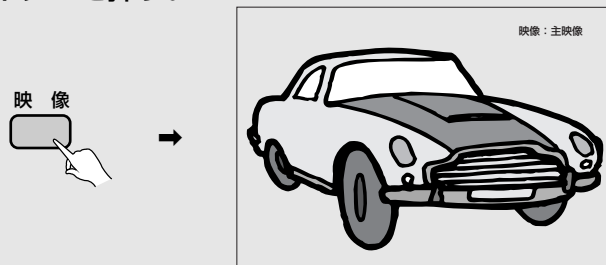

押すたびに次のように切り換わります。

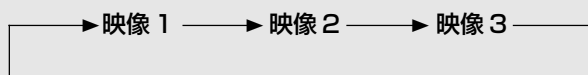

### ひと言

- 番組に複数の映像があれば、切り換えができます。
- マルチビュー放送の場合は主番組、副番組の切り換えができます。副番組は最大で2つあります。また主番組、副番組に複数の映像がある場合も映像の切り換えができます。

## 音声

最初にボタンを押したときには、現在選ばれている内容を一定時間表示します。表示中に再度ボタンを押すことにより、次のように切り換わります。

音声ボタンを押す。



押すたびに次のように切り換わります。

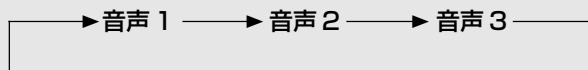

切り換えた音声が多重音声の場合は次のように切り換わります。

(例) 音声1が多重音声の場合

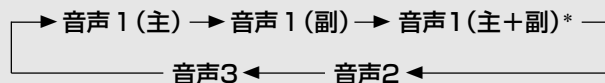

\* 主音声：L、副音声：Rから出力されます。

### ひと言

- 録画予約実行の場合は、音声モードは自動的に主+副音声となります。

## 映像／音声／字幕を切り換える (つづき)

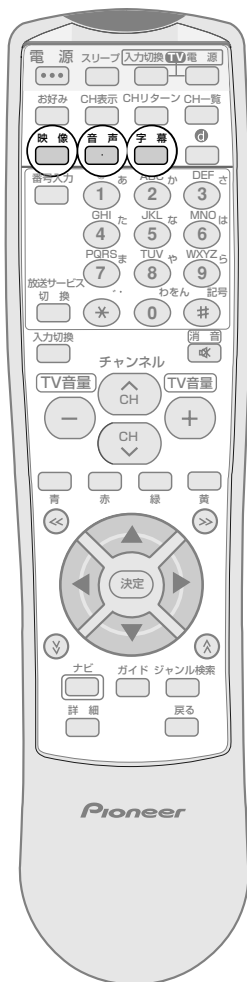

## 字幕

最初にボタンを押したときには、現在選ばれている内容を一定時間表示します。表示中に再度ボタンを押すことにより、次のように切り換わります。

字幕ボタンを押す。



押すたびに次のように切り換わります。



※英語の字幕がある場合

# 有料番組を見る



## 有料チャンネルについて

BSデジタル放送、110度CSデジタル放送、地上デジタル放送、JC-HITS放送の有料放送をご覧になるには別途加入契約が必要です。詳しくは、それぞれの有料放送局の顧客センターにお問い合わせください。CATV放送（アナログ・デジタル）のなかにも有料チャンネルがある場合があります。詳しくはご加入のケーブルテレビ放送局にお問い合わせください。

## 有料番組(ペイ・パー・ビュー)を購入する

放送には無料と有料のものががあります。無料チャンネルと契約済みチャンネルについては選局操作を行えば視聴できます。ペイ・パー・ビュー（番組単位で購入できる）の番組を視聴や録画したいときには画面上での購入操作が必要です。

### 1. ペイ・パー・ビューの番組を選局する。

- 番組によってはしばらくの間、購入前の番組を視聴すること(プレビュー)ができます。

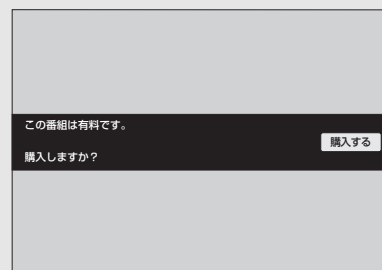
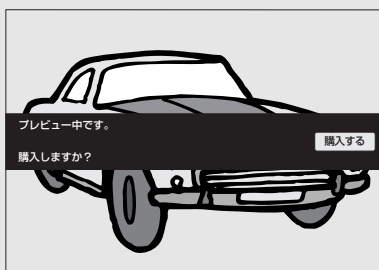

- プレビュー中またはプレビューが終了したあとに決定ボタンを押すと、購入画面が表示されます。

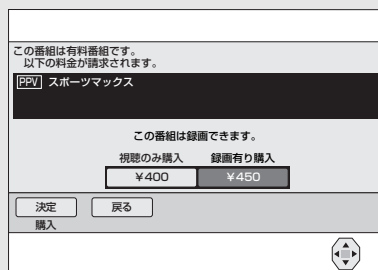

- 『番組購入制限設定』(P.63) を設定している場合は、購入画面の前に暗証番号入力画面が表示され、暗証番号の入力が必要になります。

### 2. ◀▶ で購入の種類を選び、決定ボタンを押す。

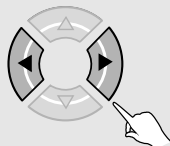

- **視聴のみ購入**… 視聴ができます。コピーガードがかかっているため、VTRなどで録画することはできません。
- **録画有り購入**… 録画を含めた視聴ができます。VTRなどに録画するときに選択してください。
- それぞれの欄には料金が表示されます。
- 視聴制限の対象になるチャンネルを選局したときや、購入制限がかけられているときには、暗証番号入力画面となります。暗証番号を入力し、決定ボタンを押してください。(P.56)
- 視聴モード(映像・音声)で切り換えた放送が有料な場合もあります。

### 有料番組を見る (つづき)

#### ■ 購入をやめるときは

- 戻るボタンを押すと、前の画面に戻ります。
- 決定ボタンを押す前に他のチャンネルに選局すると、購入は中止されます。購入を再開するときにはもう一度番組を選局して、始めから操作を行ってください。

#### ■ こんな画面が出たときは

##### 受付時間を過ぎている場合

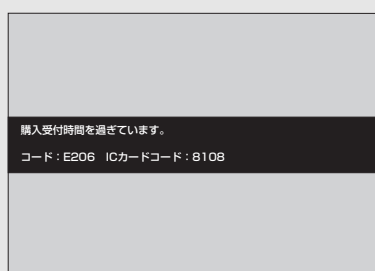

- 番組によっては購入可能時間が決められています。この表示が出た場合には番組購入はできません。

##### IC カード内の購入履歴が満杯の場合

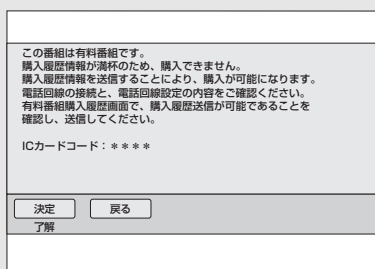

- ICカード内の購入履歴が満杯になると、ペイ・パー・ビューの購入はできません。
- 電話回線の接続を確認したあと、有料番組購入履歴画面（P.66）から購入履歴送信が可能であることを確認して、データの送信を行ってください。

#### ひと言

- 通常、ICカード内の購入履歴は必要なときに自動的に送信が行われます。ペイ・パー・ビューサービスをご覧になるときは、回線の設定をお確かめのうえ、必ず電話線の接続を行ってください。自動的に購入履歴を送信した際には『お知らせメッセージ』（P.89）に通知されます。

# 番組表（電子番組ガイド）の使い方

BSデジタル放送、110度CSデジタル放送、地上デジタル放送、JC-HITS放送およびケーブルテレビ局から配信される番組の情報を画面上に表示し、見たい番組を選局・予約したり詳細な説明を表示することができます。



画面をページごとに切り換えたい場合

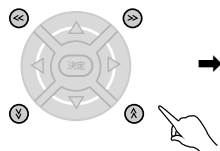

押すたびに次のページに切り換わります。

## 番組表を見る

ガイドボタンを押す。

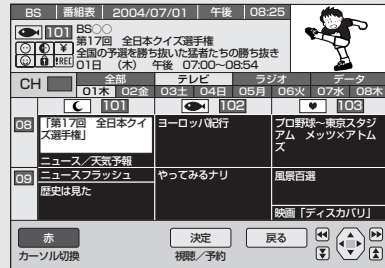
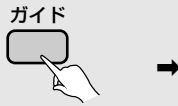

- ガイド、または戻るボタンを押すと、番組表を消すことができます。
- ナビ画面から番組表を見ることもできます。(P.50)
- ご覧になっている放送サービス (BSデジタル放送、110度CSデジタル放送、地上デジタル放送、JC-HITS放送、CATV放送 (アナログ、デジタル)) の番組表が表示されます。
- 別な放送サービスの番組表を見る場合は、放送サービス切替ボタンを押してください。

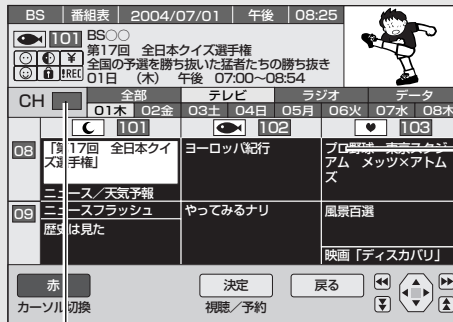

でチャンネル、時間を移動させることができます。

- ダイレクト選局と同じ操作で番組表に表示するチャンネルを切り換えることもできます。  
例：BSデジタル番組表において、「番号入力」「1」「0」「1」または「11」と押すと101チャンネルの番組表表示となります。

### ご注意

- 電源プラグを差し込んだあとや本体前面のリセットボタンを押したあと、しばらくの間はガイドボタンを押しても番組内容が表示されるまでに時間がかかることがあります。番組内容が表示されるまでの間は「番組情報取得中」と表示されます。また、番組情報のない番組は「番組情報なし」と表示されます。
- 地上デジタル放送の場合、表示できる番組情報が取得できていない場合には、「番組情報未取得」と表示します。「番組情報未取得」の欄にカーソルを合わせ決定ボタンを押すと、視聴中のチャンネルを切り換えて番組情報の取得を開始します。
- ケーブルテレビ局からの情報の配信がない場合は、CATV放送 (アナログ、デジタル) の番組内容は表示されません。
- 番組が予告なく変更され、番組表の内容と実際の放送が異なることがあります。

## 番組表 (電子番組ガイド) の使い方 (つづき)

### 主なアイコン一覧表

本機の操作画面上で使用される主なアイコンの内容です。

アイコンとは：

各種の情報を簡単な図などでシンボルとして表示するものです。

番組表や詳細、チャンネルブラウズ、ジャンル検索結果、チャンネル一覧で表示されるアイコン

	<b>視聴予約済アイコン</b>
番組が視聴予約されています。	
	<b>録画予約済アイコン</b>
番組が録画予約されています。	
	<b>CHロックアイコン</b>
チャンネルが視聴制限設定されています。(P.61)	
	<b>視聴年齢制限アイコン</b>
番組に視聴年齢制限が設定されています。	
	<b>お好みCHアイコン</b>
チャンネルがお好みチャンネルに設定されています。(P.68)	
	<b>コピーガード番組アイコン</b>
番組にコピーガードがかけられています。コピーガードの種類に関しては、詳細表示でご確認ください。(P.25)	
	<b>有料チャンネルアイコン</b>
有料チャンネルです。	

### 画面表示について

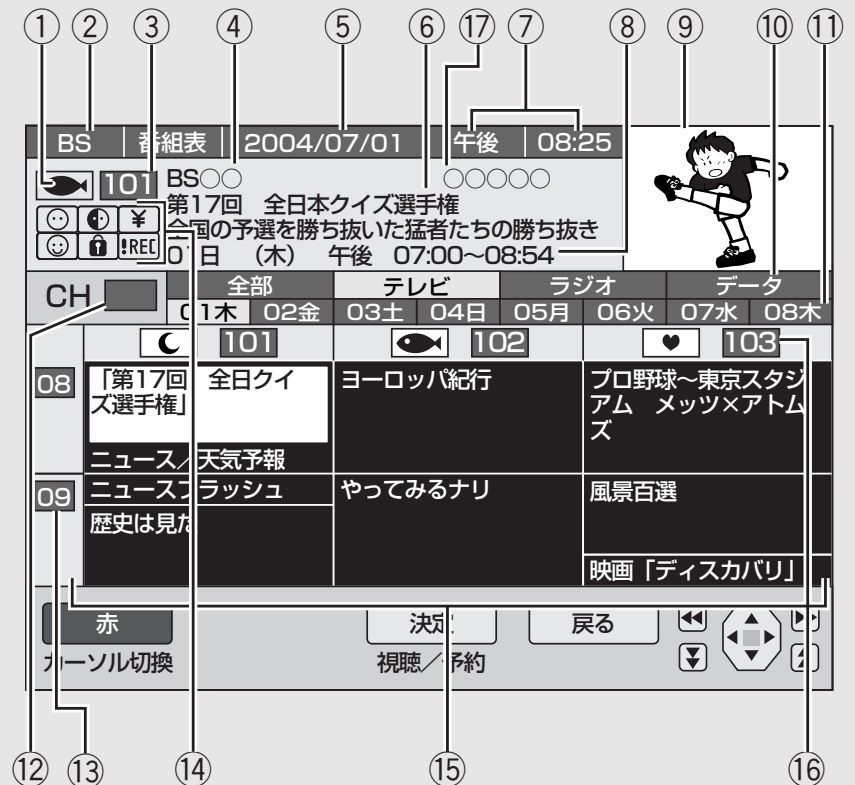

- ① 放送局のロゴマーク
  - ② 放送サービス名
  - ③ チャンネル番号
  - ④ 放送局名
  - ⑤ 現在の日付
  - ⑥ 番組名
  - ⑦ 現在の時刻
  - ⑧ 番組の放送時間帯
  - ⑨ 現在視聴中の番組の動画表示
  - ⑩ 放送タイプ
  - ⑪ 日付、曜日
  - ⑫ リモコンの数字ボタンでチャンネル番号を入力したときに表示されます。番号入力ボタンを押したとき、---と表示され、チャンネル番号を入力できるようになります。
  - ⑬ 放送時間帯
  - ⑭ アイコン情報
  - ⑮ 放送番組
  - ⑯ 放送チャンネル
  - ⑰ 放送事業者名(地上デジタル放送の場合)
- ※ ①、③、④、⑥、⑧、⑰は現在選択している番組情報の表示です。

- 番組表の⑮(放送番組表示)では、最初現在視聴中の番組がハイライトされ、カーソル\*で他の番組を選択した場合はその番組がハイライトされます。
- ただし番組時間が5分に満たない番組が選択された場合は⑮(放送番組表示)には表示されず、ハイライトされないかまたは前後の時間の番組がハイライトされます。この場合でも、上記①、③、④、⑥、⑧にはカーソルで現在選択されている番組の内容が表示されますので、これを確認し操作を行ってください。

\* カーソル：選択されている場所を示します。

### ひと言

- 地上デジタル放送の場合、①放送局のロゴマークは設置直後は表示されない場合があります。ロゴマークが表示されない放送局のチャンネルを十数分以上視聴したあと、次回電源オンしたときに表示されます。



## 番組表の放送タイプ（全部・テレビ・ラジオ・データ）を設定する

1. 赤ボタンを押して、カーソルを放送タイプのエリアに移動する。

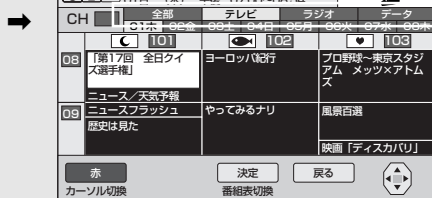

2. ◀▶ で放送タイプを選択して、決定ボタンを押す。

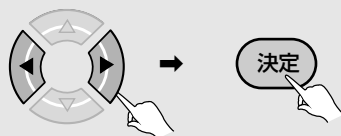

- カーソルは番組内容のエリアに移動します。
- BS デジタル放送、110度CS デジタル放送、地上デジタル放送の場合は、下記の放送タイプを選択できます。
  - ① 全部（テレビ、ラジオ、データ放送全部）
  - ② テレビ放送
  - ③ ラジオ放送\*
  - ④ データ放送

\* 地上デジタル放送の場合はラジオ放送は行われていないため、「ラジオ」の選択はできません。
- JC-HITS 放送、CATV 放送（アナログ、デジタル）の場合は、放送タイプの選択はできません。「テレビ」のみの選択となります。

### ひと言

- 上図のように現在時刻の番組表を表示している場合、▲ を押すと放送タイプエリアに移動することができます。

# 番組表の使い方

## 番組表 (電子番組ガイド) の使い方 (つづき)

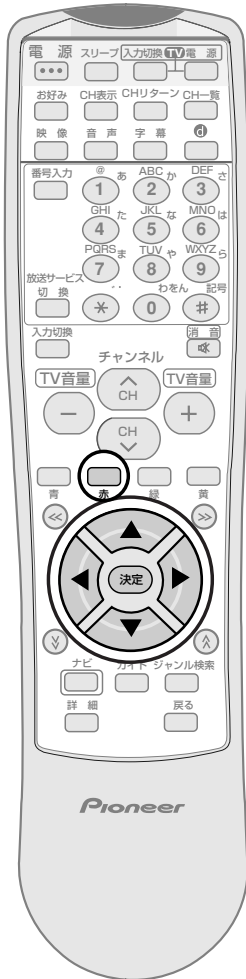

### 明日以降の番組表を見る

1. 赤ボタンを2回押して、カーソルを日付、曜日のエリアに移動する。

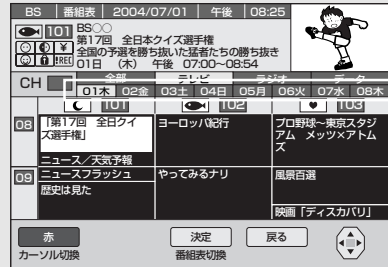

- 番組表で日付を指定すると、翌日以降の番組表をご覧になることができます。
- 番組表では午前0:00を日付の切り換わり時間としています。

2. ◀▶ で日付、曜日を選択して、決定ボタンを押す。

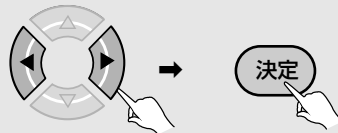

- カーソルは放送番組のエリアに移動します。

#### ひと言

- 上図のように現在時刻の番組表を表示している場合、◀▶ を押すと日付、曜日エリアに移動することができます。
- ラジオ放送、データ放送の場合、明日以降の番組内容がない場合があります。

### 番組表から番組を選ぶ

◀▶ で見たい番組を選択して、決定ボタンを押す。

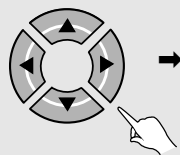

- 放送開始前の番組を選んで決定ボタンを押した場合は、予約操作となります。(P.26)

#### ひと言

- すでに終了した番組を選んだ場合は、そのチャンネルを選局します。
- 放送開始前の番組表示が「番組情報取得中」や「番組情報なし」の場合は、決定ボタンを押しても予約動作にはなりません。その場合は、現在選ばれている番組名表示枠内に「選択できません」と表示されます。「番組情報未取得」の場合は、「番組情報未取得」の欄にカーソルを乗せて決定ボタンを押すと、視聴中のチャンネルを切り換えて番組情報の取得を開始します。
- 有料番組購入やチャンネルロックを解除するため、暗証番号の入力を求められることがあります。



## 番組の詳細情報を見る

番組表表示画面で、詳細ボタンを押す。

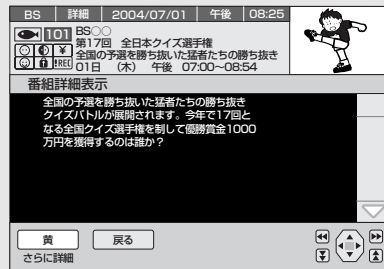
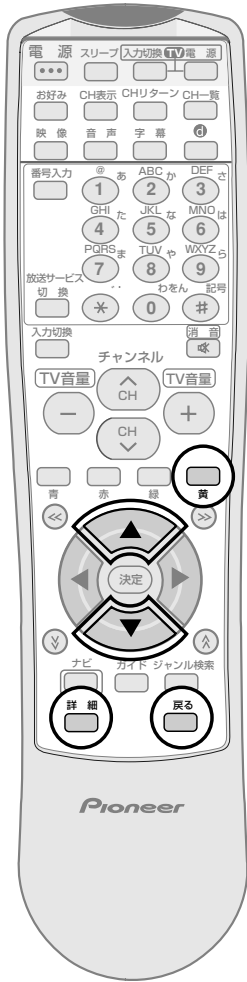

でページを切り換えられます。

 を押して詳細情報の次のページを表示すると、番組属性情報(映像、音声、データ放送など)が表示されます。

- |               |  |
|---------------|--|
| <b>映像</b>     | 映像情報を表示します。<br>(解像度、画面比など)   |
| <b>音声</b>     | 音声情報を表示します。<br>(放送言語など)  |
| <b>データ放送</b>  | データ放送の有無を表示します。  |
| <b>字幕</b>     | 字幕情報を表示します。  |
| <b>有料/無料</b>  | 有料放送か無料放送かを表示します。  |
| <b>アナログ録画</b> | アナログ録画機器 (VTR など) に対するコピー制御情報を表示します。                               |
| <b>デジタル録画</b> | デジタル録画機器 (D-VHS、DVDレコーダーなど)、およびデジタル録音機器 (MD など) に対するコピー制御情報を表示します。 |
| <b>年齢制限</b>   | 年齢制限情報を表示します。  |
| <b>ジャンル</b>   | ジャンル情報を表示します。  |

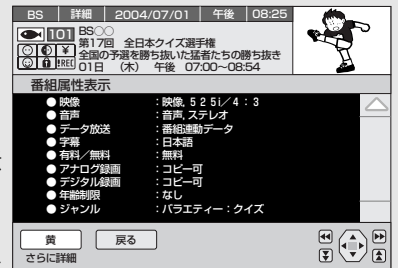

### 画面をページごとに切り換えたい場合



押すたびに次のページに切り換わります。

### ひと言

- 戻るボタンを押すと、ひとつ前の画面に戻ることができます。
- この詳細表示機能は下記の画面からもご使用できます。
  - ・通常視聴状態 (P.16)
  - ・チャンネルブラウズ画面 (P.39)
  - ・チャンネル一覧画面 (P.42)
  - ・ジャンル検索結果画面 (P.46)

- ### ひと言
- CATV 放送 (アナログ、デジタル) では、番組属性表示が表示されない場合があります。
  - 詳細、または戻るボタンを押すと、ひとつ前の画面に戻ることができます。
  - CATV 放送 (アナログ、デジタル) では、詳細情報表示中に動画が表示されない場合があります。
  - 番組によっては、番組詳細情報には情報が表示されずに番組属性のみ表示される場合があります。
  - 番組によっては、番組属性表示がすべて表示されない場合があります。

## さらに詳しい情報を見たいとき

黄ボタン (さらに詳細) の表示がある場合は、黄ボタンを押す。

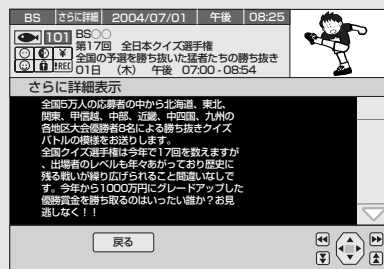

# 番組表から 予約する

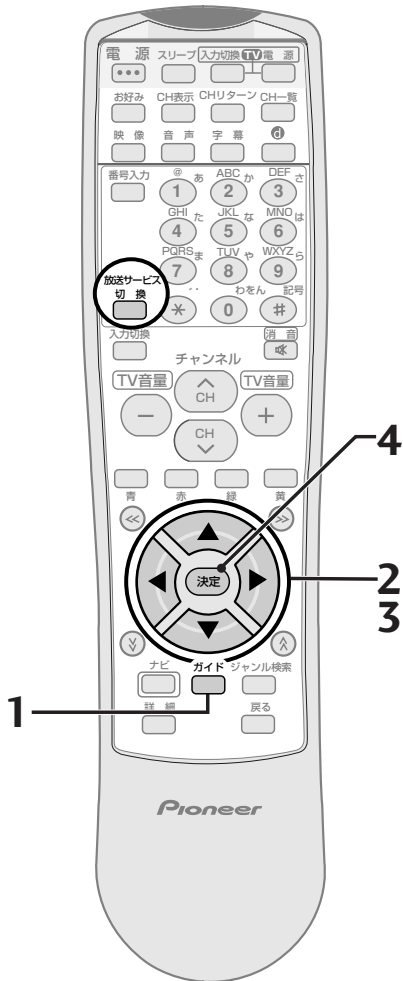

本機では番組を選んで予約できるほか、チャンネルと時間を指定してのマニュアル予約ができます。予約には視聴予約と録画予約があり、選択ができます。

## 1. ガイドボタンを押す。

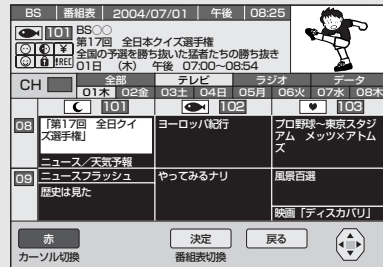

- 詳しい操作は『番組表（電子番組ガイド）の使い方』（P.21～）を参照してください。
- ナビ画面から番組表を見ることもできます。（P.50）
- ご覧になっている放送サービス（BSデジタル放送、110度CSデジタル放送、地上デジタル放送、JC-HITS放送、CATV放送（アナログ、デジタル））の番組表が表示されます。
- 別の放送サービスの番組表を見る場合は、放送サービス切替ボタンを押してください。

## 2. で予約したい番組を選び、決定ボタンを押す。

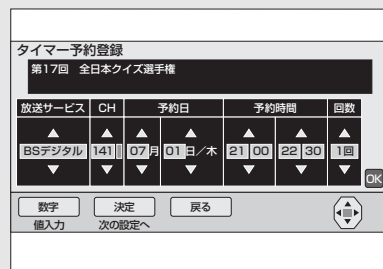
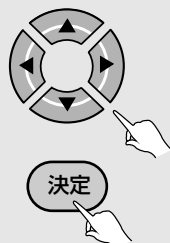

- 「OK」にカーソルがありますので、決定ボタンを押してください。
- カーソル操作により、チャンネル・日時を変更することもできます。この場合は、『チャンネルと時間を指定して予約する（マニュアル予約）』（P.32）の手順5以降を参照して操作してください。

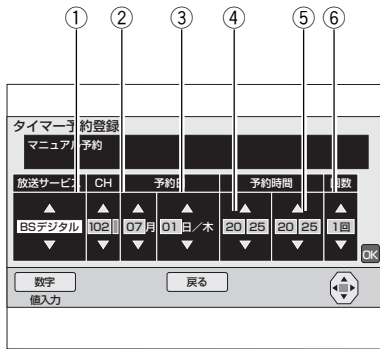

- ① 放送サービスを選びます。
- ② 予約チャンネル、枝番号  
枝番号の入力・変更は、枝番号が付加されたチャンネルが存在する場合に入力・変更ができます。枝番号が付加されたチャンネルが存在しない場合には、カーソルは選択できません。
- ③ 予約周期が1回の場合のみ、日付を設定します。
- ④ 開始する時刻
- ⑤ 終了する時刻
- ⑥ 回数（予約周期）  
1回 ..... 1回のみ  
毎日 ..... 予約した時刻に毎日  
毎週 ..... 設定した曜日に毎週  
月～金 ..... 月曜日から金曜日まで  
月～土 ..... 月曜日から土曜日まで

### 3. 予約モードを設定する。

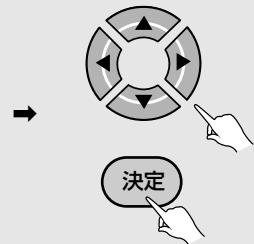
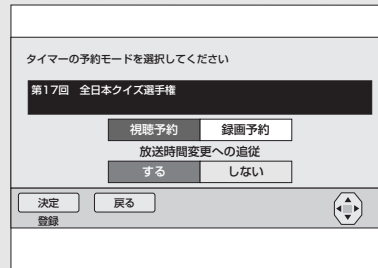

- 「録画予約」または「視聴予約」を設定します。
- BSデジタル放送、110度CSデジタル放送、地上デジタル放送、JC-HITS放送の「録画予約」の場合、番組の放送時間に変更があったり、番組がイベントリレー（P.86）された場合に自動追従するか、しないかを設定します。
  - ・ **追従する** ..... 番組の放送時間が変更された場合、変更された時間に追従して予約が実行されます。
  - ・ **追従しない** ..... 予約した時間通りに予約が実行されます。
- この設定は「録画予約」の時のみ可能です。「視聴予約」の場合は「追従する」の選択はできません。
- CATV放送（アナログ、デジタル）の場合「追従する」の選択はできません。
- 自動追従機能を設定しても、追従できない場合があります（放送時間変更情報が不確実だった場合は追従できません）。
- 「追従する」と設定した場合は、他の予約と重複する場合があります。この場合は、予約開始時間の早い番組が優先され、追従動作により重複した予約番組はキャンセルされます。キャンセルされた予約番組に関しては『お知らせメッセージ』（P.89）に通知されます。

### 映像・音声・字幕が複数ある場合には

 で予約したい映像・音声・字幕を選び、決定ボタンを押す。

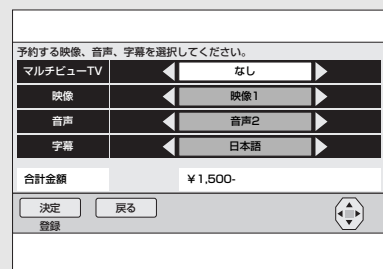
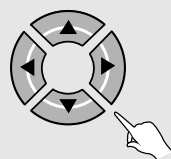

### ひと言

- ケーブルテレビ局の運用により、CATV放送での番組予約時の音声選択は、以下のいずれかになります。
  - ・ 番組によって、「第1音声」「第2音声」が選択できる場合と、「第1音声」「第2音声」が選択できない場合があります。
  - ・ すべての番組で、「第1音声」「第2音声優先」が選択できます。この場合、「第1音声」しかない番組でも「第2音声優先」を選択できますが、予約の実行時には第1音声が出力されます。

## 番組表から予約する (つづき)

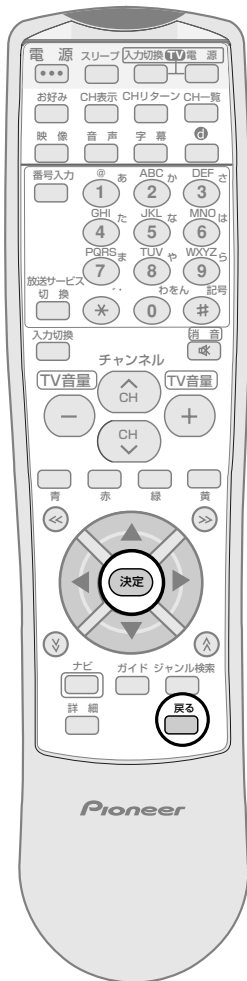

### 4. 以下の画面表示内容を確認し、決定ボタンを押す。

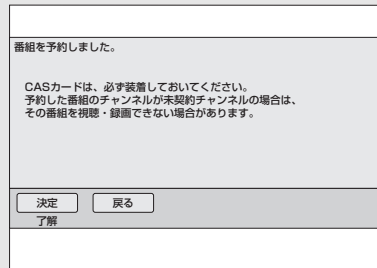

- 予約が設定され、手順1の画面に戻ります。戻るボタンで表示を終了してください（ジャンル検索結果、チャンネルブラウズ機能から予約した場合は各々の画面に戻ります）。

### ご注意

- VTR コントローラを使用して予約録画をするときは、録画機器側を外部入力に切り換え、電源をオフにしてください。(P.98)
- 録画予約で予約した番組が二重音声の場合は、常に主+副(左チャンネルに主、右チャンネルに副)となります。録画した番組をご覧になる時に、録画機器により音声を切り換えてご覧ください。視聴予約の場合は、予約実行時設定されている音声モードで実行されます。

### ひと言

- 最大16番組の予約ができます。
- 戻るボタンを押すと、ひとつ前の画面に戻ることができます。

## ■ こんな画面が出たときは

### 時間重複の場合

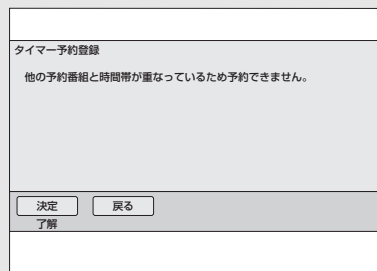

- 予約時間がすでに予約登録されている時間と重複している場合は、予約できません。
- 決定ボタンを押すと手順2の画面に戻ります。さらに戻るボタンを押すと、番組表画面に戻ります（ジャンル検索結果、チャンネルブラウズ機能から予約した場合はそれぞれの画面に戻ります）。
- 予約したい番組を予約するためには、重複した予約を取り消したあと（P.38）、再度予約操作を行ってください。



## 未契約番組を選択した場合 (BS デジタル、110度CS デジタル、地上デジタル、JC-HITS 放送番組)

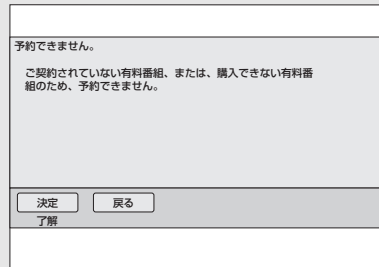

- 番組表から予約する場合 (P.26) は、未契約番組の予約はできません。

## CAS カードを未挿入の状態ですべて暗号化された番組を選択した場合

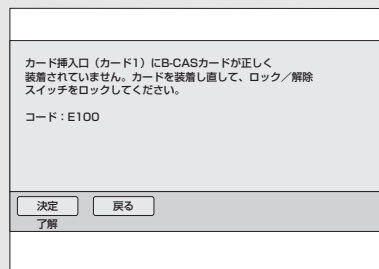

- 番組表から予約する場合 (P.26) は、CAS カードが正しく挿入されていないと、契約番組の予約ができません。CASカードを正しく挿入してから、再度予約をしてください。

## 視聴制限番組だった場合

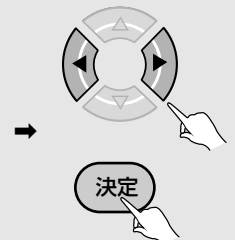
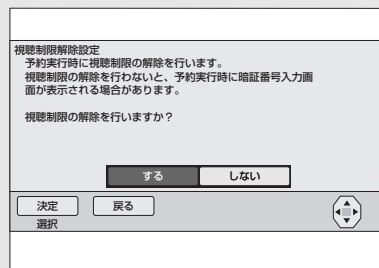

- 予約するチャンネルに視聴制限をかけていたり、視聴年齢制限の対象だった場合 (P.56) は、予約実行時に制限を解除するか、しないかを設定します。
  - ・ **する** ..... 暗証番号入力画面となりますので、暗証番号を入力して決定ボタンを押してください。
  - ・ **しない** ..... 予約実行時点でも視聴制限がかかっていた場合は、暗証番号入力画面になります。

## 予約件数が満杯で、予約できなかった場合

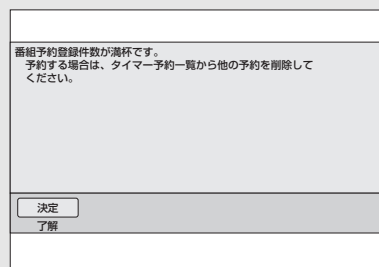

- 16番組以上予約した場合には表示されます。『予約を取り消す』(P.38) を参照して再度予約をしてください。

## 番組表から予約する (つづき)



### 有料番組だった場合

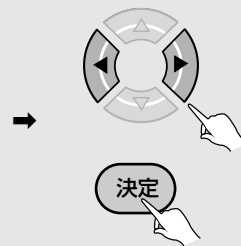
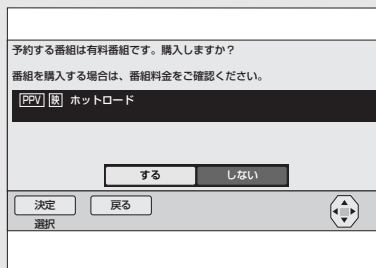

- 予約する番組が有料番組だった場合は、この確認画面が表示されます。
  - ・ **する** ..... 次の有料番組予約画面となります。
  - ・ **しない** ..... 前の画面に戻ります。
- 『番組購入制限設定』(P.63) を設定している場合は、確認画面の前に暗証番号入力画面となりますので、暗証番号を入力して決定ボタンを押してください。

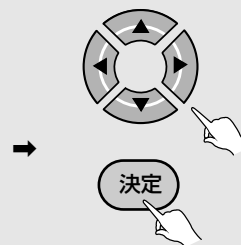
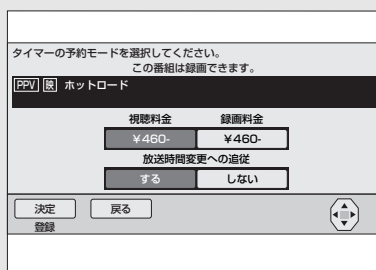

- 各項目を選択して、決定ボタンを押してください。P.28手順4のご注意の画面となります。決定ボタンを押すと番組表表示に戻ります。
- **視聴のみ購入** ..... 視聴ができます。コピーガードがかかっているために録画機器などで録画することはできません。
- **録画有り購入** ..... 録画を含めた視聴ができます。録画機器などに録画する時に選択してください。
- それぞれの欄には料金が表示されます。
- BSデジタル放送、110度CSデジタル放送、地上デジタル放送、JC-HITS放送の「録画有り購入」の場合（録画予約）、番組の放送時間に変更があったり、番組にイベントリレー（P.86）があった場合に自動追従するか、しないかを設定します。
- **追従する** ..... 番組の放送時間に変更に追従して録画予約実行が行われます。
- **追従しない** ..... 予約した時間どおりに予約実行されます。
- この設定は「録画予約」の時のみ可能です。
- 「視聴予約」の場合は「追従する」の選択はできません。
- CATV放送（アナログ、デジタル）の場合、自動追従の選択部分は表示できません。

### 一言

- 自動追従機能を有効としても、追従できない場合があります（放送時間変更情報が不確実だった場合は追従できません）。
- 「追従する」と設定した場合に、他の予約と重複することがあります。この場合は、予約開始時間の早い番組が優先され、追従動作により重複した予約番組はキャンセルされます。キャンセルされた予約番組に関しては『お知らせメッセージ』(P.89) に通知されます。

録画予約実行時には、前面パネルの4桁表示の最上位桁の部分が下図のようにくるくる回る表示となります。この表示中は録画予約実行中です。電源ボタンを押さないでください。

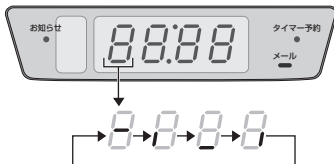

## ご注意

時間の連続した番組の録画予約を実行する場合は、2番目以降の番組への選局を番組開始の10秒程前に行います。このため前の番組の最後が録画されませんのでご注意ください。

## 録画予約実行中に録画を中止する

- 録画予約実行中は、電源ボタン以外の本体、およびリモコンボタンは無効となります。録画予約実行中に、電源ボタンを押すと次の画面が表示されます。
- 再度電源ボタンを押すと、スタンバイになります。戻るボタンを押すと録画実行状態に戻ります。
- この画面はVTR REC出力にも出力、録画されますのでご注意ください。

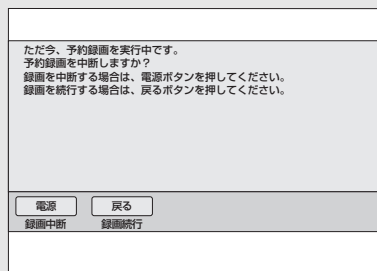

## ジャンル検索結果画面から予約する

(ジャンル検索については P.43 を参照してください)

P.44手順4の画面より で放送開始前の番組を選び、決定ボタンを押す。

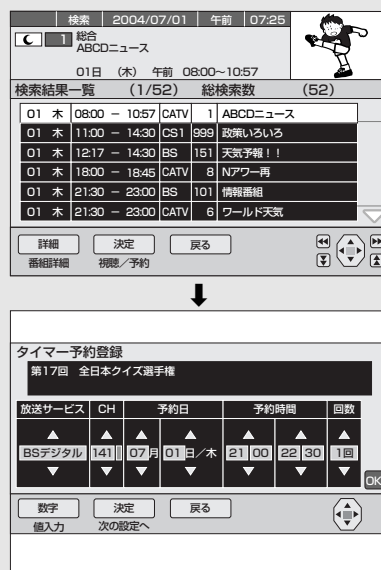

- 以下『番組表から予約する』(P.26)の手順2以降に沿って操作してください。

## チャンネルブラウズ機能から予約する

(チャンネルブラウズ機能については P.39 を参照してください)

P.39の画面より で放送開始前の番組を選び、決定ボタンを押す。

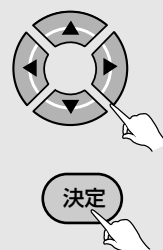
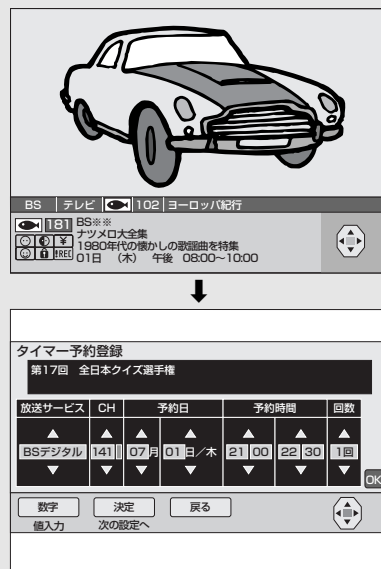

- 以下『番組表から予約する』(P.26)の手順2以降に沿って操作してください。

# チャンネルと時間を指定して予約する (マニュアル予約)

チャンネル、日付、時間を指定して予約を行うこともできます。

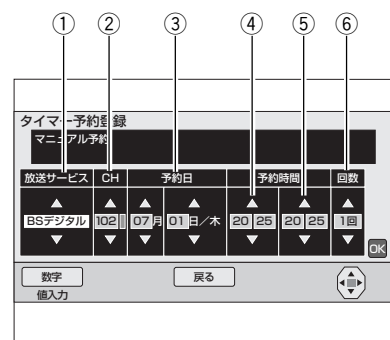
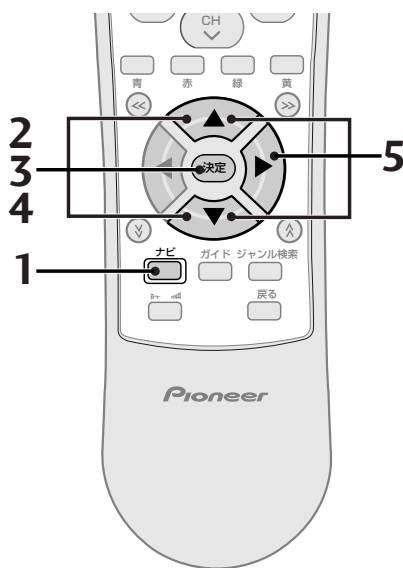

- ① 放送サービスを選びます。
- ② 予約チャンネル、枝番号
- ③ 予約周期が1回の場合のみ、日付を設定します。
- ④ 開始する時刻
- ⑤ 終了する時刻
- ⑥ 回数（予約周期）  
 1回 ..... 1回のみ  
 毎日 ..... 予約した時刻に毎日  
 毎週 ..... 設定した曜日に毎週  
 月～金 ..... 月曜日から金曜日まで  
 月～土 ..... 月曜日から土曜日まで

1. ナビボタンを押す。



2. 方向キーで「セットアップ」を選び、決定ボタンを押す。

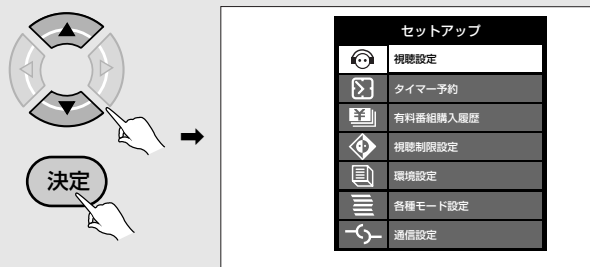

3. 方向キーで「タイマー予約」を選び、決定ボタンを押す。

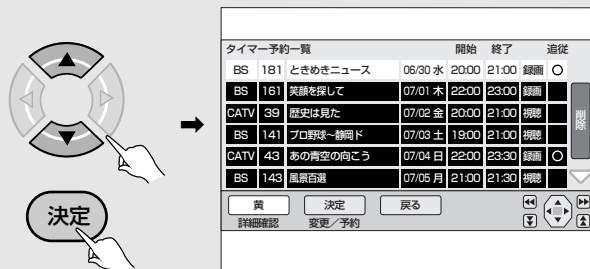

4. 方向キーで予約内容が表示されていない行を選び、決定ボタンを押す。

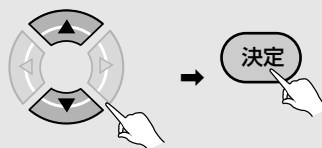

- すでに予約している内容を修正したい場合は、その行を選び、決定ボタンを押してください。

5. 放送サービスを設定する。

現在表示している放送サービスを変更する場合は、方向キーで変更してください。

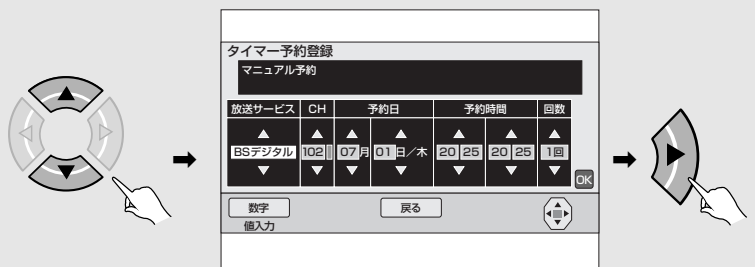



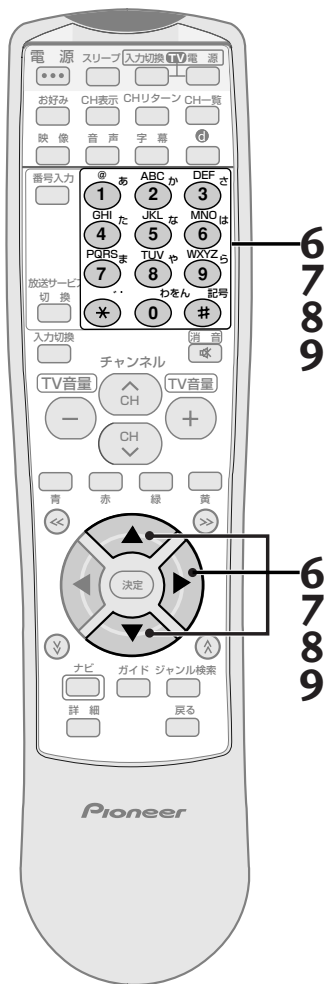

## 6. チャンネル番号を設定する。

現在表示しているチャンネル番号および枝番号を変更する場合は、 または数字ボタンで変更してください。

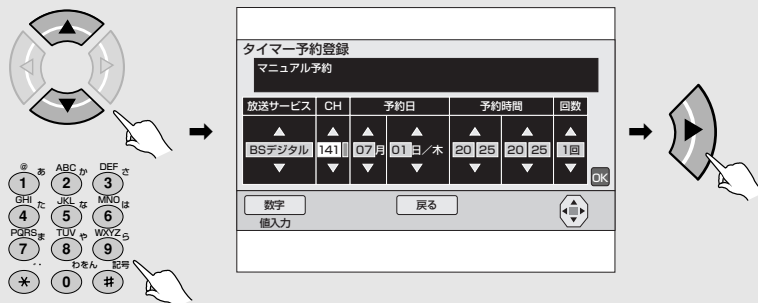

## 7. 予約日を設定する。

現在表示している予約日を変更する場合は、 または数字ボタンで変更してください。



## 8. 開始時刻を設定する。

現在表示している時刻を変更する場合は、 または数字ボタンで変更してください。

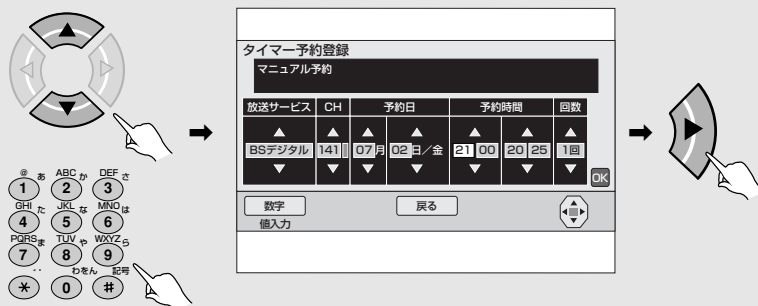

## 9. 終了時刻を設定する。

現在表示している時刻を変更する場合は、 または数字ボタンで変更してください。



## チャンネルと時間を指定して予約する (つづき)

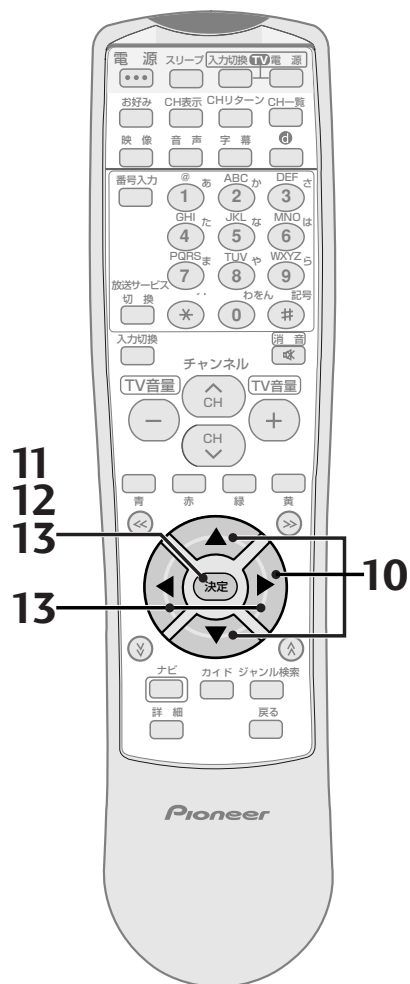

### 10. 回数 (予約周期) を設定する。

現在表示している回数を変更する場合は、 で変更してください。

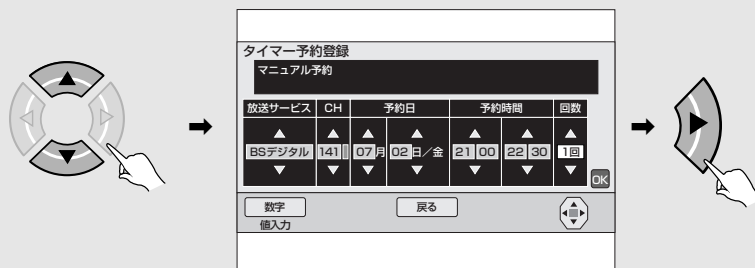

### 11. 「OK」にカーソルを移動し、決定ボタンを押す。

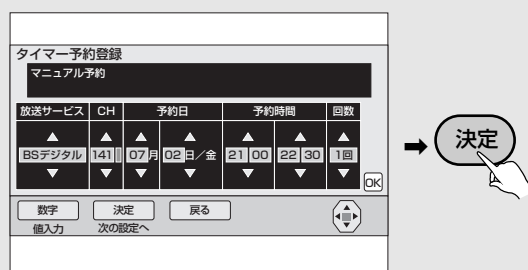

### 12. 以下の注意画面が出ます。

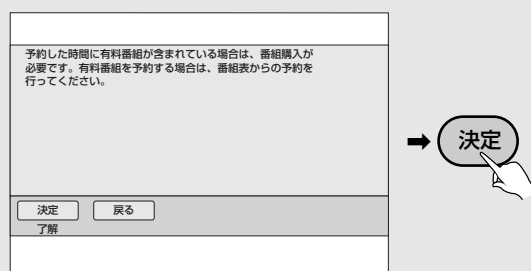

- マニュアル予約による有料番組 (ペイ・パー・ビュー) の購入はできません。
- 有料番組 (ペイ・パー・ビュー) を予約する場合は、番組表 (P.26) ・ジャンル検索 (P.31) ・チャンネルブラウズ機能 (P.31) から行ってください。

### 13. 暗証番号が登録されている場合、以下の画面が出ます。

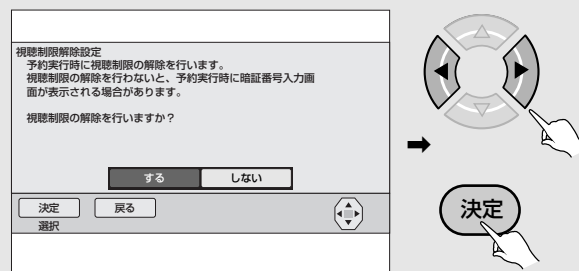

- ・ **する** ..... 暗証番号入力画面となりますので、暗証番号を入力して決定ボタンを押してください。
- ・ **しない** ..... 予約実行時点でも視聴制限がかかっていた場合は、暗証番号入力画面になります。

## 14. 予約モードを設定する。

「録画予約」または「視聴予約」を設定します。

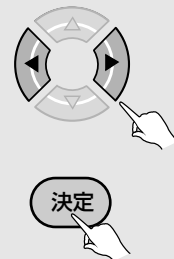
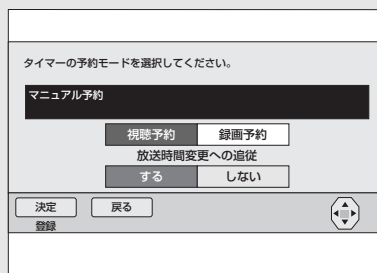

- 「録画予約」はVTRコントローラを使って録画機器に録画する機能です。「追従動作する」の選択はできません。
- チャンネルと時間を指定して予約する場合は、放送時間変更への追従を「する」に設定することはできません。

## 15. 決定ボタンを押す。

ご注意の画面が出ますので、内容確認のあと、決定ボタンを押してください。

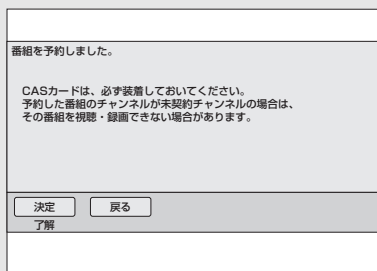

- 予約が設定され、手順3の画面に戻ります。戻るボタンで表示を終了してください。

### ひと言

- 戻るボタンを押すと、ひとつ前の画面に戻ることができます。

## ■ こんな画面が出たときは

### 予約設定時間に間違いのある場合

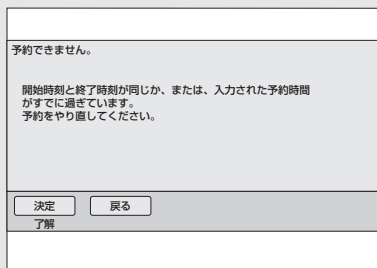

- 開始時刻と終了時刻を同じ値に設定してしまうと予約ができません。開始時刻、または終了時刻をご確認のうえ、再度予約してください。

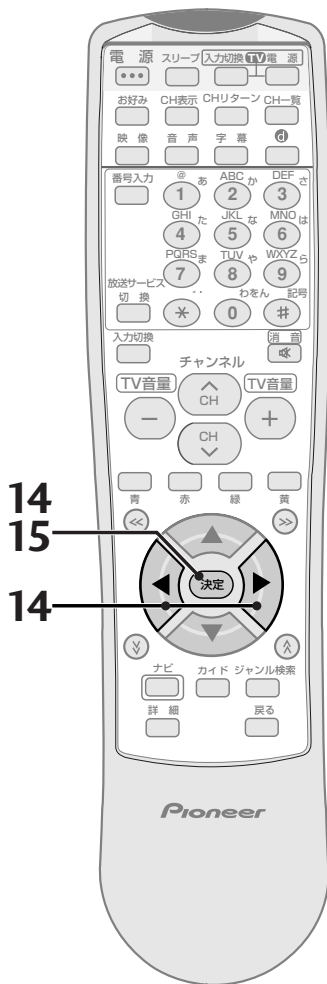

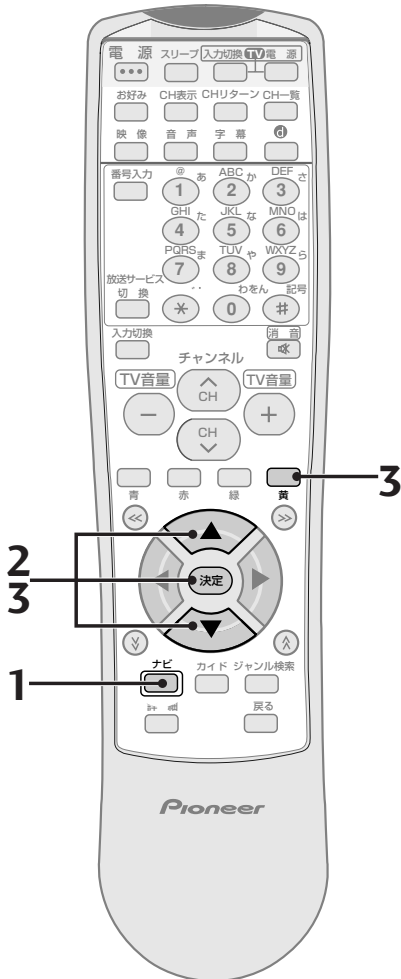

# 予約の確認／ 修正／取り消しをする

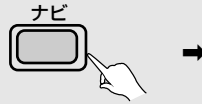

## ■ 予約を確認する

1. ナビボタンを押す。



2.  で「セットアップ」を選び、決定ボタンを押す。

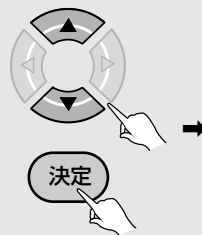

3.  で「タイマー予約」を選び、決定ボタンを押す。

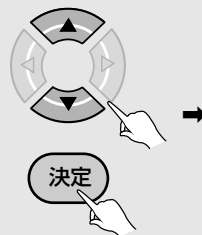

タイマー予約一覧		開始	終了	追従
BS 181	ときめきニュース	06/30 水	20:00 21:00	録画 ○
BS 161	笑顔を探して	07/01 木	22:00 23:00	録画 ○
CATV 39	歴史は見た	07/02 金	20:00 21:00	視聴 ○
BS 141	プロ野球-静岡ド	07/03 土	19:00 21:00	視聴 ○
CATV 43	あの青空の向こう	07/04 日	22:00 23:30	録画 ○
BS 143	風祭百選	07/05 月	21:00 21:30	視聴 ○

- 予約内容が表示されていない行を選ぶとタイマー予約登録画面になり、番組の予約をすることができます。予約設定についてはP.32を参照してください。

予約で選択した映像・音声・字幕を確認する場合は、黄ボタンを押す。



予約詳細確認	
マルチビューTV	
映像	映像1
音声	音声2
字幕	日本語
合計金額	¥1,500-
戻る	

## ■ 予約の修正をする

(取り消す場合は P.38 を参照してください)

4.  で予約を修正したい行を選び、決定ボタンを押す。

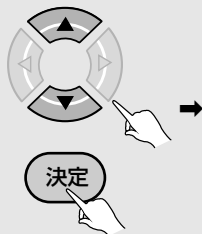
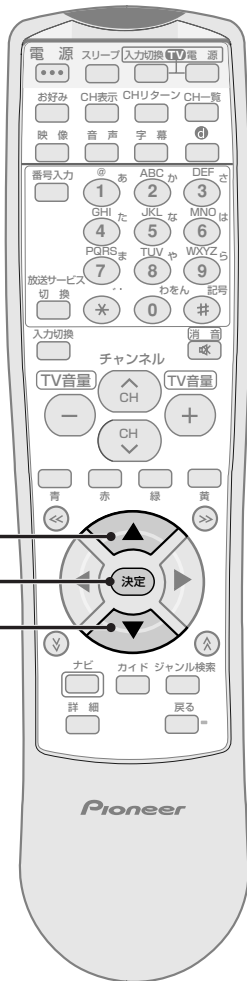

タイマー予約一覧		開始	終了	追従
BS	181	ときめきニュース	06/30 水 20:00	21:00 録画 ○
BS	161	笑顔を探して	07/01 木 22:00	23:00 録画 ○
CATV	39	歴史は見た	07/02 金 20:00	21:00 録画 ○
BS	141	プロ野球-静岡ド	07/03 土 19:00	21:00 録画 ○
CATV	43	あの青空の向こう	07/04 日 22:00	23:30 録画 ○
BS	143	嵐風百選	07/05 月 21:00	21:30 録画 ○

- タイマー予約登録画面が表示されます。P.32を参照して予約の修正を行ってください。

### ⚠️ ご注意

- 予約の修正を行うと、その予約は「マニュアル修正」になります。「マニュアル予約」では、有料番組の購入ができませんのでご注意ください。

## 予約の確認／修正／ 取り消しをする (つづき)

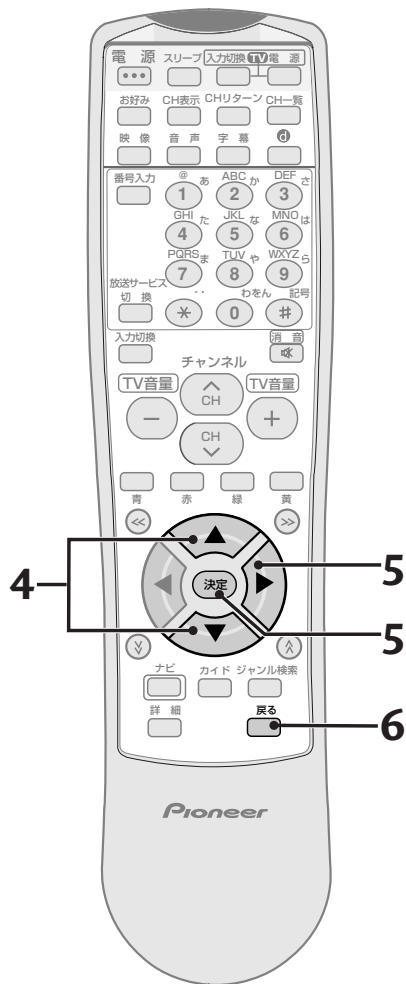

### ■ 予約を取り消す

4. で予約を取り消したい行を選ぶ。

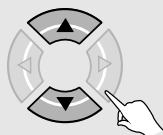

タイマー予約一覧		開始	終了	追従
BS	181	ときめきニュース	06/30 水 20:00	21:00 録画 ○
BS	161	笑顔を探して	07/01 木 22:00	23:00 録画 ○
CATV	39	歴史は見た	07/02 金 20:00	21:00 視聴
BS	141	プロ野球-静岡ド	07/03 土 19:00	21:00 視聴
CATV	43	あの青空の向こう	07/04 日 22:00	23:30 録画 ○
BS	143	風景百選	07/05 月 21:00	21:30 視聴

戻る 決定 戻る

5. で「削除」を選び、決定ボタンを押す。

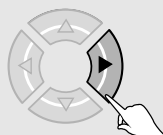

タイマー予約一覧		開始	終了	追従
BS	181	ときめきニュース	06/30 水 20:00	21:00 録画 ○
BS	161	笑顔を探して	07/01 木 22:00	23:00 録画 ○
CATV	39	歴史は見た	07/02 金 20:00	21:00 視聴
BS	141	プロ野球-静岡ド	07/03 土 19:00	21:00 視聴
CATV	43	あの青空の向こう	07/04 日 22:00	23:30 録画 ○
BS	143	風景百選	07/05 月 21:00	21:30 視聴

決定 戻る

予約削除



削除しますか？	
する	しない
決定	戻る

決定



タイマー予約一覧		開始	終了	追従
BS	161	笑顔を探して	07/01 木 22:00	23:00 録画
CATV	39	歴史は見た	07/02 金 20:00	21:00 視聴
BS	141	プロ野球-静岡ド	07/03 土 19:00	21:00 視聴
CATV	43	あの青空の向こう	07/04 日 22:00	23:30 録画 ○
BS	143	風景百選	07/05 月 21:00	21:30 視聴

戻る 決定 戻る

6. 削除が終了したら、戻るボタンを押して、画面を戻す。



# チャンネル表示の使い方

視聴中の番組・チャンネルの情報を  
見ることができます。



CH表示ボタンを押す。

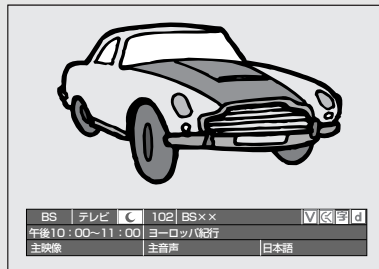

- CH表示、または戻るボタンを押すと、チャンネル表示を消すことができます。

# チャンネルブラウズ機能の使い方

テレビ画面を見ながら、これからの番組や他チャンネルの番組の情報を一番組ずつ見ることができます。また、その番組を視聴したり、予約したりすることができます。

## ひと言

- 地上デジタル放送の場合は、放送局名の右側に放送事業者名が表示されます。



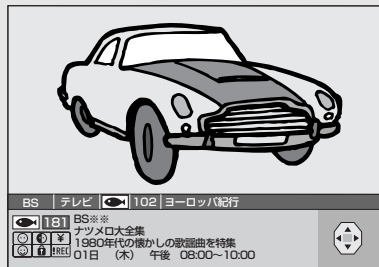

上記のCH表示を表示した状態で、 を押す。



- CH表示、または戻るボタンを押すと、チャンネルブラウズ表示を消すことができます。

 …… 前の番組の説明を表示します。

 …… 次の番組の説明を表示します。

 …… 次のチャンネルの説明を表示します。

 …… 前のチャンネルの説明を表示します。

## チャンネルブラウズ表示から番組を選ぶ

決定ボタンを押す。

- 放送開始前の番組を選んで決定ボタンを押した場合は、予約操作となります。(P.26)

## ひと言

- すでに終了した番組を選んだ場合は、そのチャンネルを選局します。
- 番組内容を表示していない場合(番組情報なしなど)は、決定ボタンを押しても選局・予約動作にはなりません。その場合、番組名表示枠内に「選択できません」と表示されます。
- 有料番組購入やチャンネルロックを解除するため、暗証番号の入力を求められることがあります。

## チャンネルブラウズ表示から番組の詳細情報を見る

詳細ボタンを押す。

- 詳細表示画面の操作に関しては、『番組の詳細情報を見る』(P.25)を参照してください。

# チャンネル一覧の使い方

視聴できるチャンネルの一覧表を表示できます。この表示からチャンネルを選択して決定することにより、そのチャンネルを選局することができます。

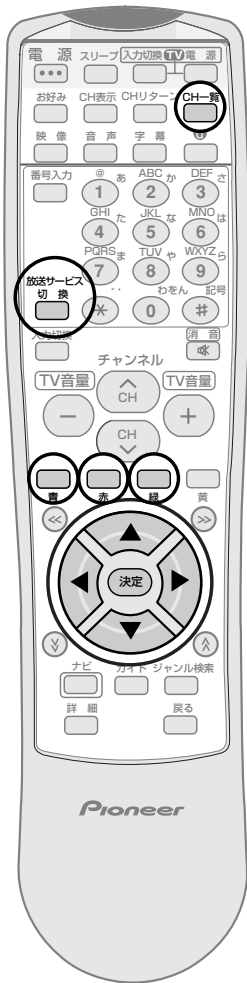

画面をページごとに切り換えたい場合



押すたびに次のページに切り換わります。

## チャンネル一覧表示を見る

CH一覧ボタンを押す。

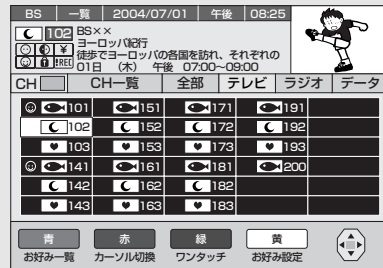

- CH一覧、または戻るボタンを押すと、チャンネル一覧表示を消すことができます。
- でチャンネルを選択することができます。
- チャンネル一覧表の左上には、選ばれたチャンネルで現在放送されている番組の内容が表示されます。
- 別の放送サービスの番組表を見る場合は、放送サービス切替ボタンを押してください。

## チャンネル一覧表示の放送タイプ（全部・テレビ・ラジオ・データ）を設定する

1. 赤ボタンを押して、カーソルを放送タイプのエリアに移動する。

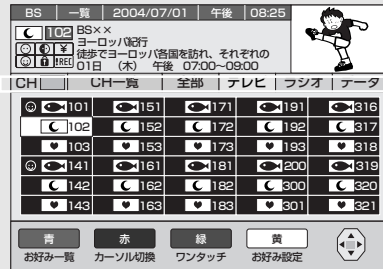

2. で放送タイプを選択して、決定ボタンを押す。

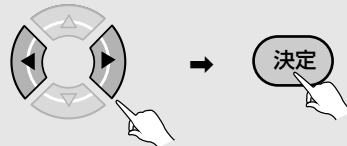

- カーソルはチャンネル一覧表示のエリアに移動します。
- BS デジタル放送、110度CS デジタル放送、地上デジタル放送の場合は、下記の放送タイプを選択できます。
  - ① 全部（テレビ・ラジオ・データ放送全部） ② テレビ放送
  - ③ ラジオ放送\* ④ データ放送
- \* 地上デジタル放送の場合はラジオ放送は行われていないため、「ラジオ」の選択はできません。
- JC-HITS 放送、CATV 放送（アナログ、デジタル）の場合は、放送タイプの選択はできません。「テレビ」のみの選択となります。



## チャンネル一覧表示をお好みチャンネルのみの表示にする

青ボタンを押す。

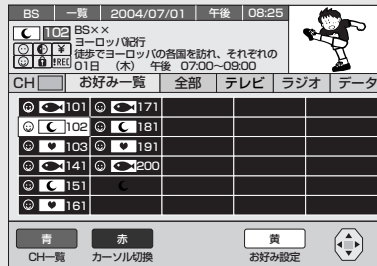

- お好みチャンネルの設定については、『お好みチャンネルを登録する』(P.68) を参照してください。

## チャンネル一覧表示をワンタッチ一覧の表示にする

緑ボタンを押す。

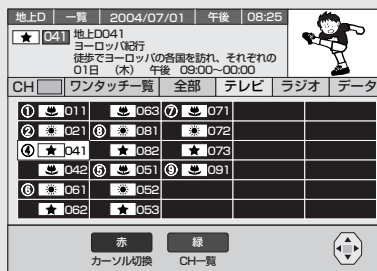
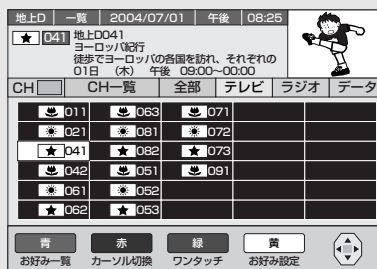

- ワンタッチ一覧のワンタッチ選局番号の設定については『ワンタッチ選局番号登録を変更する』(P.69) を参照してください。

## いろいろな選局

### チャンネル一覧の使い方 (つづき)



### チャンネル一覧表示から見たいチャンネルを選局する

 でチャンネルを選択して、決定ボタンで選択しているチャンネルを選局する。

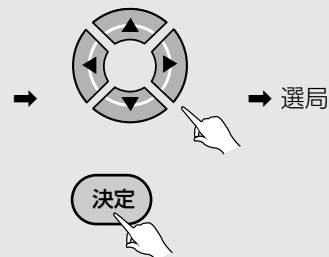
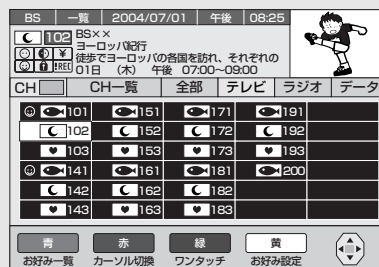

### チャンネル一覧表示から番組の詳細情報を見る

詳細ボタンを押す。

- 詳細表示画面の操作に関しては、『番組の詳細情報を見る』(P.25) を参照してください。

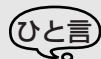

- チャンネル一覧はご契約にかかわらず、すべてのチャンネルを表示します。

# ジャンル検索の使い方

ご希望のジャンル、サブジャンルを指定して番組を検索し、結果を表示できます。検索結果画面から見たい番組を選局したり予約したり、詳細な説明を表示することができます。

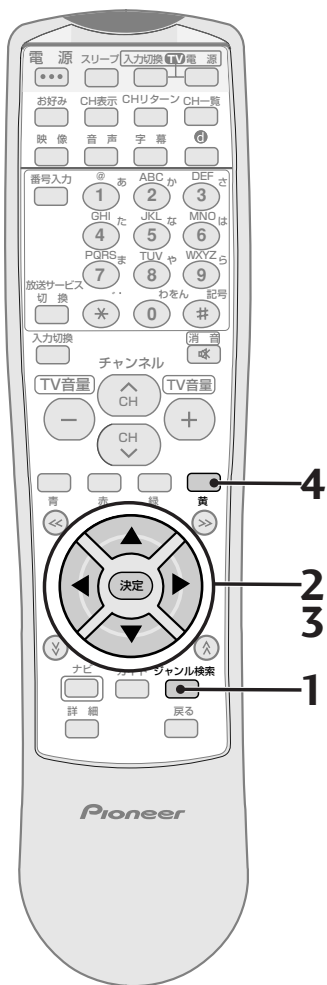

## ジャンル検索をする

### 1. ジャンル検索ボタンを押す。

ジャンル検索

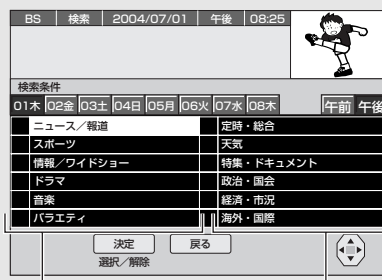

メインジャンル

サブジャンル

- ジャンル検索、または戻るボタンを押すと、ジャンル検索表示を消すことができます。
- メインジャンルは左側、サブジャンルは右側の列に表示されます。

### 2. で検索対象の日付・時間帯（午前・午後）を選び、決定ボタンを押す。

ご希望の日付・時間帯を選び、それぞれ指定することができます。

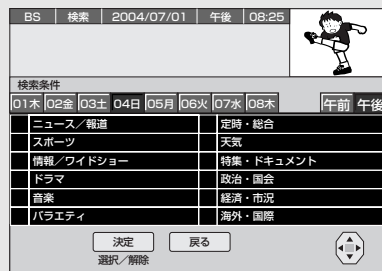
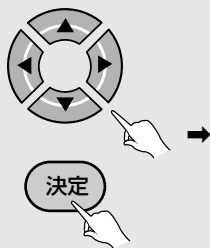

### 3. でメインジャンル、サブジャンルを選び、決定ボタンを押す。

#### ① メインジャンルを選び、決定ボタンを押す。

メインジャンルに全選択アイコンが表示されます。サブジャンルはすべて選択された状態となります。

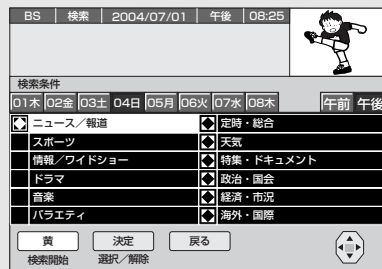
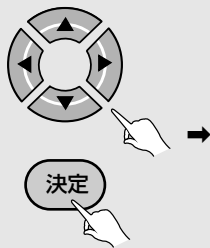

## ジャンル検索の使い方 (つづき)

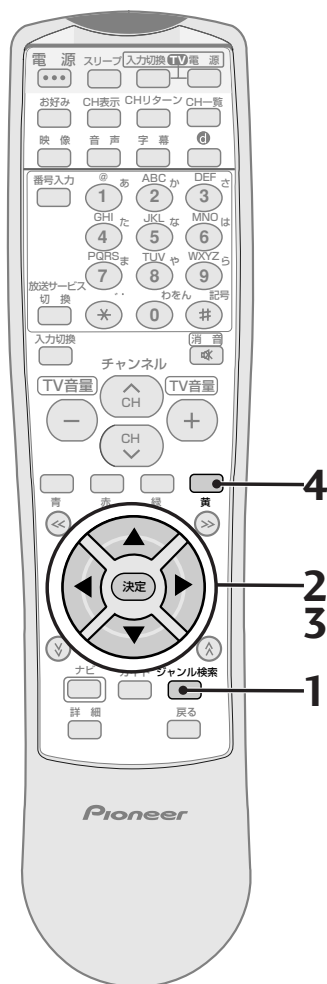

### ② サブジャンルを選び、決定ボタンを押す。

メインジャンルを選択すると、そのサブジャンルが右側に表示されます。右側でサブジャンルを選択、決定することにより、ご希望のサブジャンルを指定することができます。

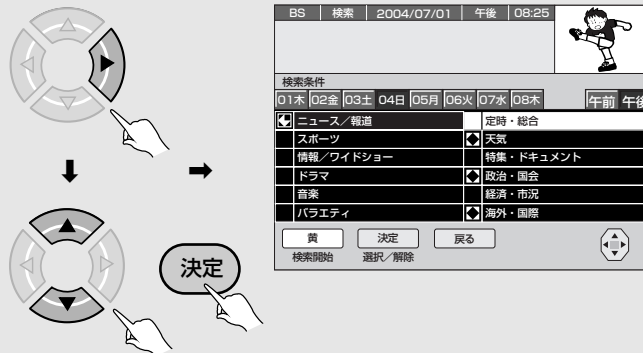

- この操作を繰り返し、複数のジャンルを指定することができます。

### 4. 黄ボタンを押す。

- 検索を実行し、検索結果を表示します。



- 放送時間の早い順に表示されます。

### ひと言

- 戻るボタンを押すと、ひとつ前の画面に戻ることができます。
- 検索は最大60番組までとなります。
- 電源を入れた直後は番組内容を取得中のため、検索しても番組が表示されない場合があります。

画面をページごとに切り換えたい場合

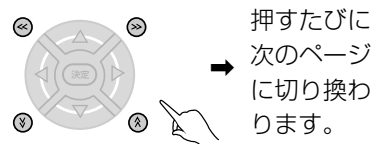



## ジャンル検索結果一覧表示を選択した放送サービスのみの表示にする

◀▶を押す。

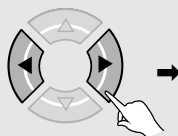

検索結果一覧 (1/17)		総検索数 (17)	
01	木	08:00 - 10:57	BS 101 大リーグ・野茂先発予定試合
01	木	11:00 - 14:30	BS 101 大リーグ・イチロー出場予定
01	木	12:17 - 14:30	BS 103 大リーグ・イチロー出場予定
01	木	18:00 - 18:45	BS 103 今日の大リーグ・イチロー
01	木	21:30 - 23:00	BS 101 ニューヒーロー誕生! 一走
01	木	21:30 - 23:00	BS 103 ニューヒーロー誕生! 一走

- ▶◀を押すたびに、全放送サービス→BS→CS1→CS2→地上デジタル→JC-HITS→CATVの順に放送サービスを切り換えます。
- ◀▶を押すと▶◀と反対の順に放送サービスを切り換えます。

## ジャンル検索結果から見たい番組を選ぶ

◀▶で番組を選択して、決定ボタンを押す。

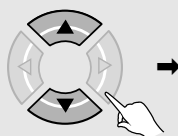

検索結果一覧 (1/17)		総検索数 (17)	
01	木	08:00 - 10:57	BS 101 大リーグ・野茂先発予定試合
01	木	11:00 - 14:30	BS 101 大リーグ・イチロー出場予定
01	木	12:17 - 14:30	BS 103 大リーグ・イチロー出場予定
01	木	18:00 - 18:45	BS 103 今日の大リーグ・イチロー
01	木	21:30 - 23:00	BS 101 ニューヒーロー誕生! 一走
01	木	21:30 - 23:00	BS 103 ニューヒーロー誕生! 一走



- 検索結果一覧は、すべての放送サービスについて表示され、総検索数が表示されます。
- 放送開始前の番組を選んだ場合は、予約操作となります。(P.26)

## ジャンル検索の使い方 (つづき)

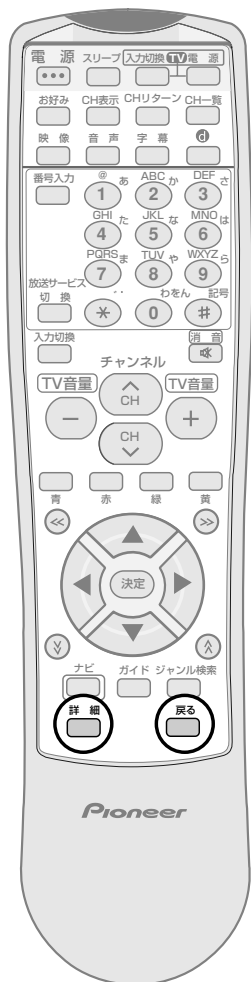

## ジャンル検索結果から番組の詳細情報を見る

詳細ボタンを押す。

BS		検索		2004/07/01		午前 07:25	
BS101 大リーグ・野茂先発予定試合							
01日 (木) 午前 08:00~10:57							
検索結果一覧 (1/17)				総検索数 (17)			
01	木	08:00 - 10:57	BS 101	大リーグ・野茂先発予定試合			
01	木	11:00 - 14:30	BS 101	大リーグ・イチロー出場予定			
01	木	12:17 - 14:30	BS 103	大リーグ・イチロー出場予定			
01	木	18:00 - 18:45	BS 103	今日の大リーグ・イチロー			
01	木	21:30 - 23:00	BS 101	ニューヒーロー誕生! 一走			
01	木	21:30 - 23:00	BS 103	ニューヒーロー誕生! 一走			



BS		詳細		2004/07/01		午後 08:25	
BS101 全日本クイズ選手権							
第17回 全日本クイズ選手権							
全員の予選を勝ち抜いた選手たちの勝ち抜き							
01日 (木) 午後 07:00~08:54							
番組詳細表示							
全員の予選を勝ち抜いた選手たちの勝ち抜きクイズバトルが展開されます。今年で17回となる全日本クイズ選手権を制して優勝賞金1000万円を獲得するのは誰か?							

- 詳細表示については、『番組の詳細情報を見る』(P.25)を参照ください。

### ひと言

- 戻るボタンを押すと、ひとつ前の画面に戻ることができます。

# ラジオ放送を聞く

BSデジタル放送、110度CSデジタル放送には、ラジオ放送があり、デジタルの高音質の音声を楽しみいただけます。ラジオ放送には音声のみの放送と、データ放送に連動し静止画像をあわせてお楽しみいただける放送があります。

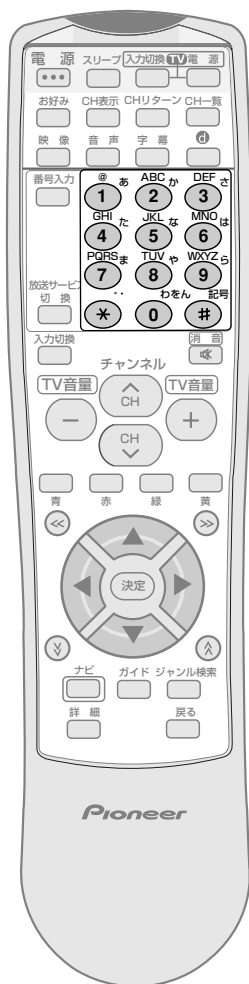

## ラジオ放送を聞く・見るには

ラジオ放送の3桁のチャンネル番号を押す。  
番号入力ボタンを押してから、ラジオ放送の3桁のチャンネル番号を押す。

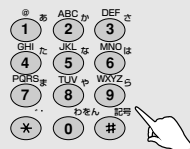

- 下記の操作でもチャンネルを選ぶことができます。
  - ・チャンネルアップ/ダウン (P.13)
  - ・番組表 (P.21)
  - ・チャンネルブラウズ機能 (P.39)
  - ・チャンネル一覧 (P.42)
  - ・ジャンル検索 (P.45)
  - ・お好みチャンネルを見る (P.68)

### ご注意

- データ放送・ラジオ放送の画面は、チャンネル表示をしたり、スリープ・映像・音声・字幕ボタンを操作した場合に、一部画面が表示されなくなる場合があります。
- データ放送・ラジオ放送でチャンネルを変更したい場合に、ダイレクト選局ができない場合があります。この場合はチャンネルアップ/ダウンボタン、またはワンタッチ選局など、ダイレクト選局以外の選局をしてください。
- データ放送・ラジオ放送の画面操作に、本体の▲、▼、◀、▶ボタン、決定ボタンはご使用できません。リモコンをご使用ください。
- データ放送・ラジオ放送受信中に下記の画面を表示すると、右上の縮小画面の映像は表示されません。
  - ・番組表 (P.21)
  - ・詳細 (P.25)
  - ・チャンネル一覧 (P.40)
  - ・ジャンル検索 (P.43)
  - ・ジャンル検索結果 (P.45)

## データ放送を見る

データ放送では、専用の選択画面やデータ入力画面が表示される場合があります。画面の指示に従い、リモコンで操作してください。



### データ放送

BSデジタル放送、110度CSデジタル放送、地上デジタル放送には、テレビ放送、ラジオ放送の他にデータ放送があります。データ放送では、最新のニュースや天気予報など、見たい情報をいつでも表示させることができます。またデータ放送には、テレビ放送、ラジオ放送などと一緒に放送される番組連動型データ放送と、番組自体がデータ放送である独立データ放送があります。番組連動型データ放送では、ニュースや天気予報といった情報の他に、番組と連動して番組内容の補足情報の放送がされ、テレビ画面と一緒に表示してお楽しみいただけます。

## テレビやラジオ放送と一緒に送られてくるデータ放送を見る

テレビやラジオ放送と一緒に送られるデータ放送がある場合は、チャンネルバーナー表示（チャンネル選局時表示）、およびチャンネル表示（CH表示ボタン入力時表示）にデータ放送があることが表示されます。リモコンの**d** ボタンを押すことにより、データ放送をお楽しみいただけます。

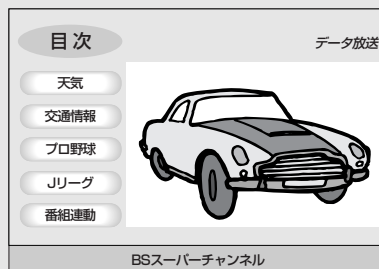
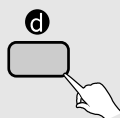

### ひと言

- データ放送の表示を終了するときは、再度 **d** ボタンを押してください。

### ご注意

- チャンネル表示中や番組表などを表示中にリモコンの **d** ボタンを押してもデータ放送を表示しません。番組表などの表示を消してから **d** ボタンを押してください。
- チャンネルバーナー表示やチャンネル表示で、データ放送アイコンが表示されていても、**d** ボタンを押したときにデータ放送が表示されない場合があります。



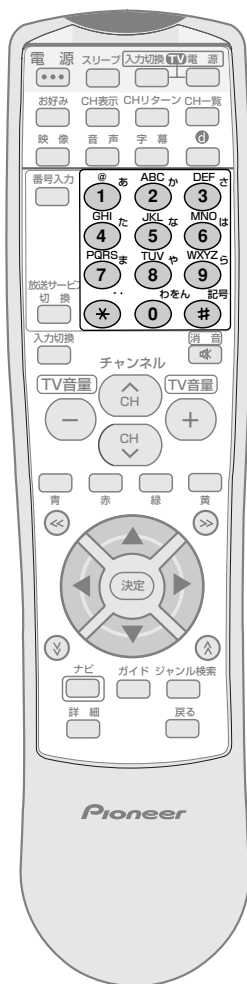

## 独立したデータ放送を見る

番組自体がデータ放送である独立データ放送チャンネルは、チャンネル番号を選局するか、番組表からデータ放送の番組を選局してください。

データ放送の3桁のチャンネル番号を押す。  
番号入力ボタンを押してから、データ放送の3桁のチャンネル番号を押す。



- 下記の操作でもチャンネルを選ぶことができます。
  - ・チャンネルアップ/ダウン (P.13)
  - ・番組表 (P.21)
  - ・チャンネルブラウズ機能 (P.39)
  - ・チャンネル一覧 (P.42)
  - ・ジャンル検索 (P.45)
  - ・お好みチャンネルを見る (P.68)

### ご注意

- データ放送・ラジオ放送の画面は、チャンネル表示をしたり、スリープ・映像・音声・字幕ボタンを操作した場合、一部画面が表示されなくなる場合があります。
- データ放送・ラジオ放送でチャンネルを変更したい場合、ダイレクト選局ができない場合があります。この場合はチャンネルアップ/ダウンボタン、またはワンタッチ選局など、ダイレクト選局以外の選局をしてください。
- データ放送・ラジオ放送の画面操作に、本体の▲、▼、◀、▶ボタン、決定ボタンはご使用できません。リモコンをご使用ください。
- データ放送・ラジオ放送受信中に下記の画面を表示すると、右上の縮小画面の映像は表示されません。
  - ・番組表 (P.21)
  - ・チャンネル一覧 (P.40)
  - ・ジャンル検索結果 (P.45)
  - ・詳細 (P.25)
  - ・ジャンル検索 (P.43)

### データ放送の「お客様の情報」、「ポイント」などについて

データ放送などでお客様が登録されたご住所、お名前などの情報、また、ゲームで貯められたポイントなどが本機内部に記憶されている場合があります。このため、本機を故障などで交換された場合、記憶された情報が使用できなくなる場合があります。放送局によっては、局側に「お客様の情報」や「ポイント」を保存し、そのデータを再度登録し直すサービスを行っています。データ放送内の会員登録関連やポイント関連のメニューをご確認ください。

データ放送の双方向サービスなどで、本機のメモリーに記憶されたお客様の登録情報やポイント情報などの一部、またはすべてが変化したり消失した場合の損害や不利益についての責任は負いかねますので、あらかじめご了承ください。

## ナビゲーションとはこんな機能

テレビ画面上にメニューを表示し、選択することによりいろいろな機能をご使用になれます。

### ナビゲーション機能一覧

ナビボタンを押すことにより、ナビ画面を表示することができます。通常の画面から表示できますが、一部ナビボタンが使えない画面もあります。この場合は、画面上にボタン操作の説明が表示されていますので、表示に従って操作を行ってください。

ナビゲーションメイン画面で、により機能を選択して、決定ボタンを押すことで、各機能の画面に切り換わります。



### ご注意

- ケーブルテレビ局の運用により、表示される項目が異なる場合があります。

## ナビゲーションメイン画面



### 放送サービス切り換え



### CATV 視聴

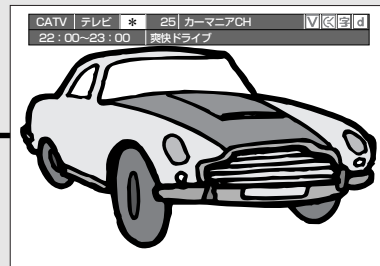

BSデジタル放送、110度CSデジタル放送、地上デジタル放送、JC-HITS放送、CATV放送(アナログ、デジタル)を受信します。

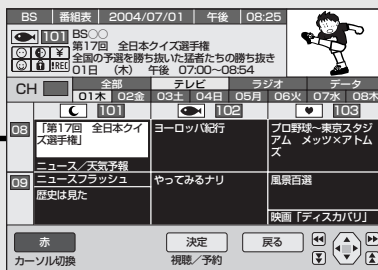

### 番組表 (P.21)

番組表を表示します。リモコンのガイドボタンを押した時と同じ機能になります。

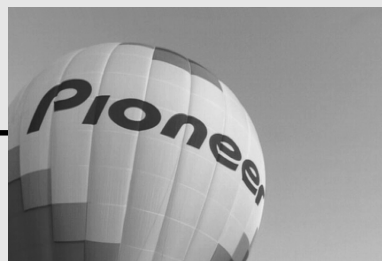

### お知らせ放送 (P.88)

ケーブルテレビ局からのお知らせ放送を選局します。ケーブルテレビ局からのお知らせ放送が放送されている場合のみ、カーソルにより選択することができます。

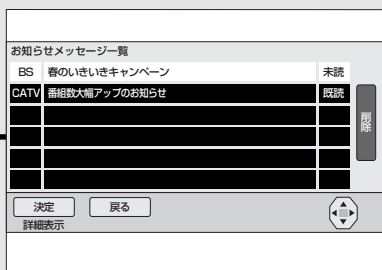

### お知らせメッセージ (P.89)

BSデジタル放送、110度CSデジタル放送、地上デジタル放送、JC-HITS放送、CATV放送(アナログ、デジタル)局からのお知らせメッセージを表示します。

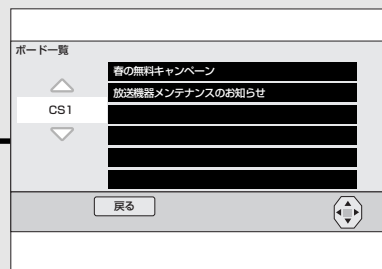

### ボード (P.90)

110度CSデジタル放送局からの利用者全員への共通のお知らせを表示します。

## セットアップ (P.32～)



本機のいろいろな設定や、予約確認・設定など、さまざまな機能画面に切り換わります。

### 視聴設定 (P.55, 85)



映像信号、音声信号、字幕のほかに様々なモードを切り換えることができます。降雨対応放送が行われている場合は、降雨対応モードに切り換えることができます。

### 視聴モード選択 (P.55)

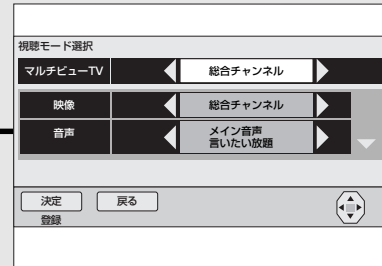

### 放送品質切り換え (P.85)

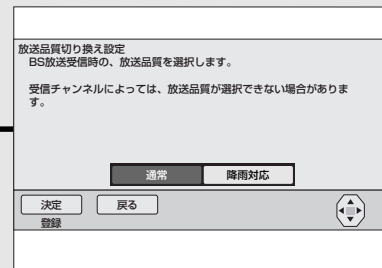

### タイマー予約 (P.32, 36～38)

タイマー予約一覧		開始	終了	追従
BS	181	ときめきニュース	06/30 水 20:00	21:00 録画 ○
BS	161	笑顔を採して	07/01 木 22:00	23:00 録画
CATV	39	放送は見た	07/02 金 20:00	21:00 視聴
BS	141	プロ野球～静岡ド	07/03 土 19:00	21:00 視聴
CATV	43	あの青空の向こう	07/04 日 22:00	23:30 録画 ○
BS	143	風雨百選	07/05 月 21:00	21:30 視聴

タイマー予約一覧を表示します。予約確認のほか、タイマー予約の変更・削除、およびマニュアル予約を行うことができます。

### 有料番組購入履歴 (P.66)

有料番組購入履歴 (およその金額です)						
BS	181	トリケラトプスの犬	07/01 20:00	～ 21:00	¥500	視聴
BS	161	特撮名人	07/02 19:00	～ 19:30	¥1000	視聴
BS	171	サッカー オリンピ	07/03 21:00	～ 23:00	¥1000	録画
BS	161	釣りに行こう	07/04 19:00	～ 19:30	¥200	視聴

購入金額合計

購入した有料番組の購入履歴を確認することができます。

次ページへ

## ナビゲーションとはこんな機能 (つづき)

### 視聴制限設定 (P.56～)



視聴制限の様々な設定をすることができます。  
 視聴制限設定に入る場合は、暗証番号の入力が必要となります。

### 暗証番号変更 (P.59)

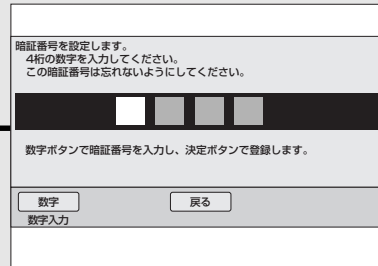

視聴制限に使用する暗証番号を変更できます。

番組によっては、年齢による視聴制限がされているものがあります。このときの制限に使用する年齢を設定します。

### 視聴年齢設定 (P.60)

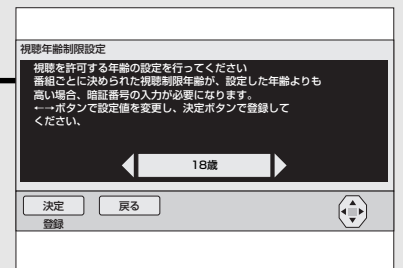

### 視聴制限チャンネル設定 (P.61)



お子様などに見せたくないチャンネルをロックできます (チャンネルロック: 視聴するためには暗証番号入力が必要です)。

有料番組を購入するときに、暗証番号の入力をする設定ができます。

### 番組購入制限設定 (P.63)

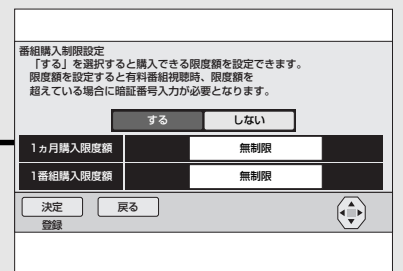

お子様などに見せたくない番組名や番組内容を「\*\*\*\*」に置き換えて表示する設定ができます。

### 番組名表示制限設定 (P.64)

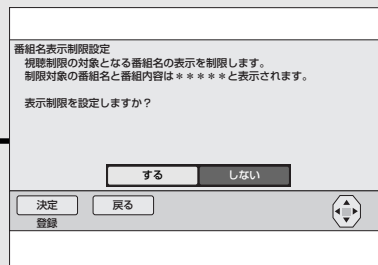

### 視聴制限解除 (P.65)

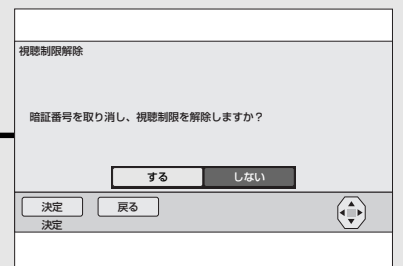

設定された暗証番号を取り消し、暗証番号が未設定の状態になります。

## 環境設定 (P.103～)



ご使用になるテレビに合わせて本機の出力信号の形式を設定します。

ご使用になる環境・機器に合わせて設定します。本機のソフトウェアバージョンとSTB IDを確認できます(ソフトウェアバージョンとSTB IDは、お客様がケーブルテレビ局にお問い合わせをする際に必要となる情報です)。

### 接続機器設定 (P.104)

接続機器設定  
接続する機器にあわせて設定を行ってください。

テレビ種別	4:3 (ノーマル)	16:9 (ワイド)	
D端子出力	D2	D3	D4
S映像出力	S	S1	S2
デジタル音声出力	PCM	AAC	

決定 戻る

### 郵便番号設定 (P.107)

郵便番号設定

お住まいの地域の7桁の郵便番号を、数字キーで入力してください。

数字 戻る

お住まいの地域の郵便番号・都道府県を設定します。この設定をすることにより、地域あてのデータ放送・緊急警報放送を受信できます。

### ICカード情報 (P.91)

ICカード情報

カード1	カードテスト	---
カード番号	XXXX	XXXX
カードID	XXXX	XXXX
グループID1	XXXX	XXXX
グループID2	XXXX	XXXX
グループID7	XXXX	XXXX

再 決定 戻る

カード切替 テスト

ICカード(CASカード)の情報を表示します。CASカードには1枚ごとに違う番号が付与されています。これは有料放送契約をするときに必要となります。

### VTRコントローラ設定 (P.106)

VTRコントローラ設定  
録画機器のメーカーと機種を選択して、テストを実行してください。機器の電源がON/OFFできる事を確認した後、登録してください。

メーカー バイオニア

機種 機種2

テスト実行 登録

戻る

ご使用になる録画機器のメーカーを設定し、動作を確認いただけます。

### 自動チャンネル設定 (P.108)

自動チャンネル設定  
注意: ご加入のケーブルテレビ局からの指示がない限り、この設定は行わないでください!  
放送サービスの再検索と設定を行います。  
実行には数十分かかることがあります。  
実行中に開始される予約があった場合、その予約は実行されません。

東京都

する しない

決定 戻る

新しい放送サービスが開始されていないかを自動で検出、設定することができます。

## 各種モード設定 (P.70)

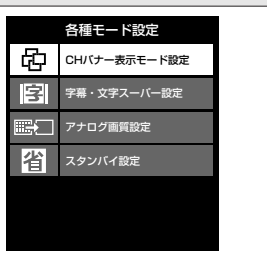

本機の動作モードを設定します。

### CHバナー表示モード設定 (P.71)

CHバナー表示モード設定  
チャンネルバナーの表示・非表示の設定を行います。  
「表示しない」に設定を行うと、選局時にチャンネルバナーは表示されません。

表示する 表示しない

決定 戻る

チャンネルを変更したときに、チャンネルバナー表示(放送局名・番組の概要などの表示)をするか、しないかの設定をします。

### アナログ画質設定 (P.72)

アナログ画質設定  
CATV放送受信時の映像品質を、画質優先モードに設定しますか?  
画質優先モードは以下の特徴があります。  
・アナログ放送受信時のTV出力/VTR REC出力の画質が向上します。  
・番組表、チャンネル番号、ナビゲーション等を表示または、消去する場合にTV画面が一瞬乱れます。

する しない

決定 戻る

CATV放送(アナログ)のチャンネルの画質モードを設定します。

### 字幕・文字スーパー初期設定 (P.71)

字幕・文字スーパー言語初期設定  
字幕放送・文字スーパーの表示設定を行います。  
「表示しない」に設定しても、放送局から自動表示で送られた字幕・文字スーパーは表示されます。

字幕放送 日本語優先表示 外国語優先表示 表示しない

文字スーパー 日本語優先表示 外国語優先表示 表示しない

決定 戻る

字幕・文字スーパーの表示に関する初期設定をします。

### スタンバイ設定 (P.73)

スタンバイ設定  
スタンバイ時の消費電力を低減することができます。  
「省電力モード」に設定を行うと、スタンバイ時の消費電力が低減されます。

通常モード 省電力モード

決定 戻る

スタンバイ時の電力モードを設定します。

次ページへ

ナビゲーション機能

## ナビゲーションとはこんな機能 (つづき)

### 通信設定 (P.74 ~)



電話回線接続、地上デジタルデータ放送双方向サービスで使用するネットワーク接続を設定します。

### 電話回線設定 (P.75)

電話回線設定  
設定項目を選択して、テストの実行と設定の登録をしてください。

ダイヤル設定	トーン	1Opps	2Opps
外線発信番号	0		
発信番号通知	指定なし	非通知	通知

テスト実行 登録

戻る 決定 戻る

その他設定 テスト実行

電話回線の接続をテストし、ご使用の電話回線を設定します。

### ネットワーク接続設定 (P.77)

ネットワーク接続設定  
内部モデムを使用しネットワーク接続する場合は「CATV接続」、外部モデムを使用する場合は「USB接続」を選択してください。接続しない場合は「なし」を選択してください。

CATV接続 USB接続 なし

DOCSIS周波数 0 0 0 MHz

決定 戻る

設定

ネットワーク接続を行う際の接続先を設定をします。

### プロキシ設定 (P.83)

プロキシ設定

プロキシサーバの使用	する	しない
プロキシサーバ	255 255 255 0	
ポート番号	8080	

決定 戻る

登録

データ放送コンテンツにより、ネットワークに接続されるときに使用するプロキシサーバを設定します。

### 通信テスト (P.84)

通信テスト (通信状態表示)

通信状態	CATV接続	正常動作中
デフォルトゲートウェイ	自動設定	接続OK
DNSサーバ (プライマリ)	自動設定	接続できません
DNSサーバ (セカンダリ)	設定なし	
プロキシサーバ	設定なし	
双方向制御サーバ	自動設定	接続OK

ネットワークテスト

決定 戻る

実行

設定された各IPアドレスの通信状態を確認、表示します。

# いろいろな視聴モードを切り換える

映像信号、音声信号、字幕の他に様々なモードを切り換えることができます。切り換えが可能な信号の内容は番組により異なります。また切り換えた信号が有料な場合もあります。

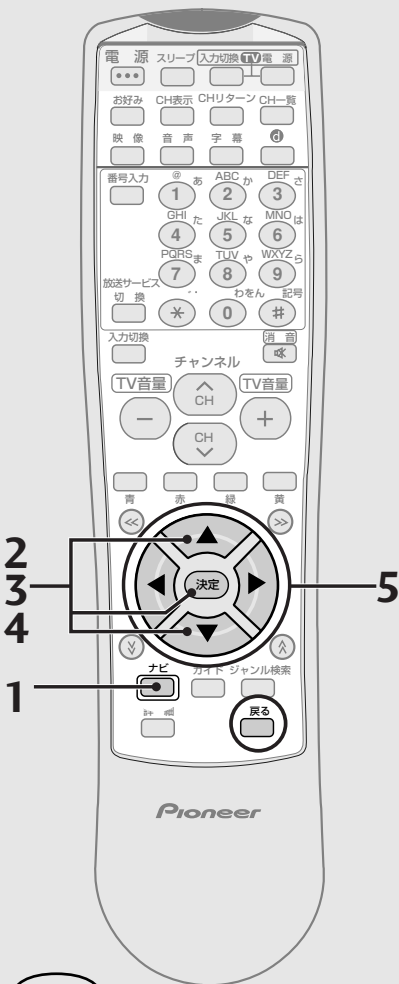

## ひと言

- この設定はチャンネルを切り換えるまで有効となります。
- 音声の設定内容は保存され、他の番組（二重音声番組）において有効となります。
- 映像、音声、字幕モードの切り換えは「映像／音声／字幕を切り換える（リモコンボタン）」(P.17)と同様です。

### 1. ナビボタンを押す。



### 2. 方向キーで「セットアップ」を選び、決定ボタンを押す。

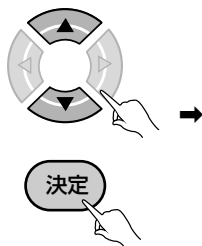

### 3. 方向キーで「視聴設定」を選び、決定ボタンを押す。

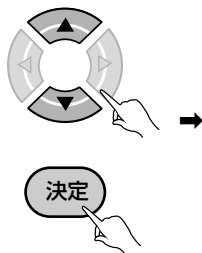

### 4. 方向キーで「視聴モード選択」を選び、決定ボタンを押す。

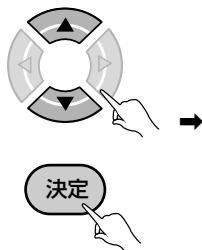

### 5. 方向キーで切り換えたいモードを選び、決定ボタンを押す。

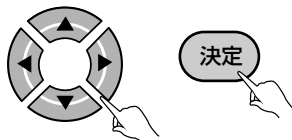

● 選択したモードに切り換わります。

#### 視聴モードの項目

- マルチビュー .. 主番組、副番組の切り換えができます。
  - 映像 ..... 1つの番組に複数の映像シーンがある場合は、別の映像に切り換えることができます。
  - 音声 ..... 1つの番組に複数の音声がある場合は、別の音声に切り換えることができます。
  - データ ..... 番組にデータ放送がある場合は、データと表示されます。
  - 字幕 ..... 字幕の切り換え（日本語 / 外国語 / 非表示）ができます。
  - 文字スーパー .. 文字スーパーの切り換え（日本語 / 外国語 / 非表示）ができます。
- 手順3の視聴設定画面に戻ります。終了する場合は戻るボタンを押してください。

# 視聴制限を設定する

お子様などに見せたくないチャンネルを登録したり（チャンネルロック）、年齢制限のかかっている番組をお子様に見せないために年齢を登録したり、有料番組を視聴するときに暗証番号を設定したりすることができます。この機能を使うときは必ず暗証番号の登録が必要です。暗証番号は4桁の数字で登録します。工場出荷時は、「0000」で登録されています。

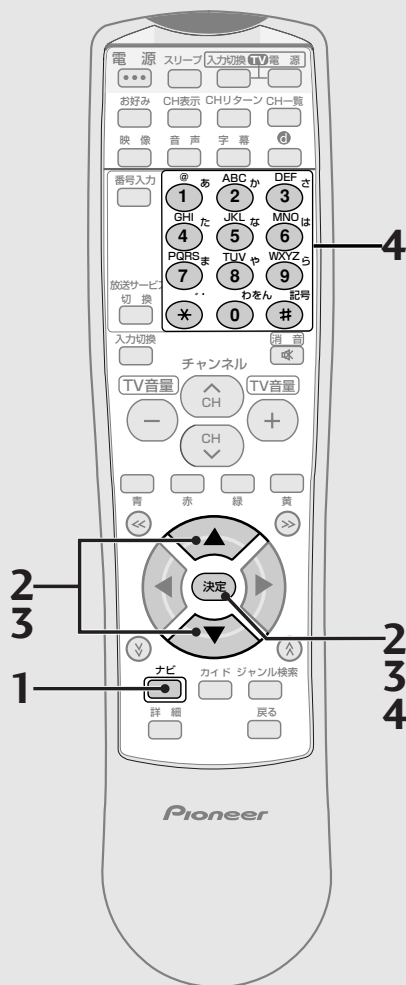

## 1. ナビボタンを押す。

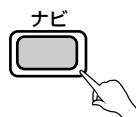

## 2. 方向キーで「セットアップ」を選び、決定ボタンを押す。



## 3. 方向キーで「視聴制限設定」を選び、決定ボタンを押す。

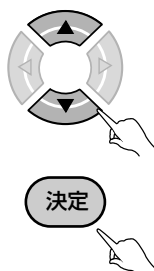

→ 暗証番号の入力を行ってください。

## すでに暗証番号の登録を行っている場合

- 登録済みの番号の入力画面となります。

## 4. 数字ボタンで暗証番号を入力し、決定ボタンを押す。

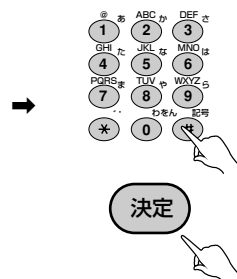
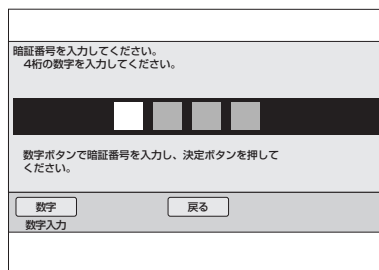

- 暗証番号入力の際に入力した数字は表示されず、\*が表示されます。
- 暗証番号が正しかった場合は、視聴制限設定画面が表示されます。
- 正しい暗証番号入力が行われなかった場合は、間違っていることをお知らせする画面が出ます。画面の指示に従って、再度番号を入力してください。

### ひと言

- ご加入のケーブルテレビ局の運用によっては、視聴制限機能が動作しないよう設定される場合があります。





5. 視聴制限設定画面になります。



暗証番号を取り消した場合

4. 暗証番号の登録画面が表示されます。

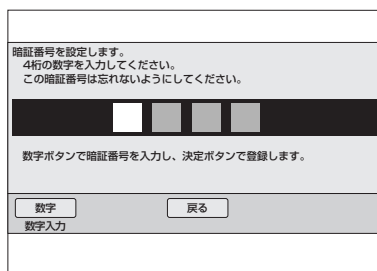

5. 数字ボタンで暗証番号を入力して、決定ボタンを押す。

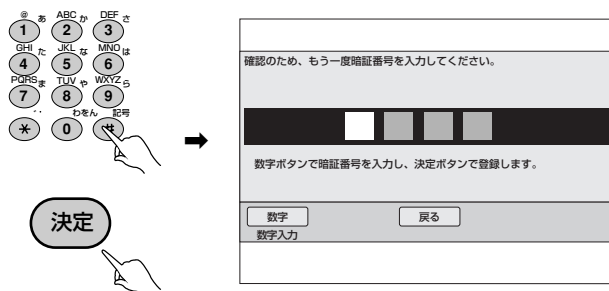

- 暗証番号入力の際に入力した数字は表示されず、\*が表示されます。

6. もう一度同じ番号を入力して、決定ボタンを押す。

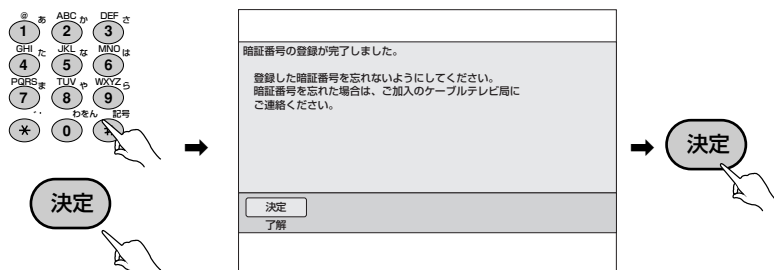

- 上記の画面が表示されますので、決定ボタンを押してください。

ご注意

- 暗証番号を忘れないようにしてください。暗証番号を忘れた場合は、ケーブルテレビ局にお問い合わせください。
- 工場出荷時は、暗証番号は「0000」で登録されています。

### 視聴制限を設定する (つづき)

#### 7. 視聴制限設定画面になります。



#### ひと言

- 戻るボタンを押すと、ひとつ前の画面に戻ることができます。
- それぞれの設定については下記のページを参照してください。

暗証番号を変更する

P. 59

視聴年齢を設定する

P. 60

視聴制限チャンネル（チャンネルロック）を設定する

P. 61

番組購入制限を設定する

P. 63

番組名表示制限を設定する

P. 64

視聴制限解除を設定する

P. 65

## 暗証番号を変更する

1. 「視聴制限設定」画面より  で「暗証番号変更」を選び、決定ボタンを押す。

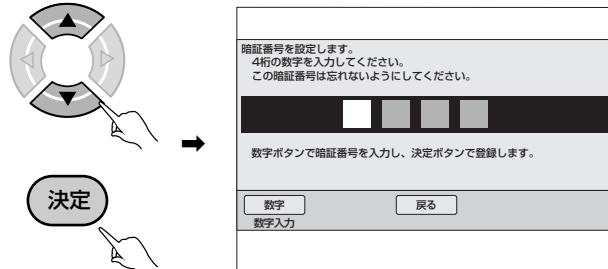

2. 数字ボタンで暗証番号を入力して、決定ボタンを押す。

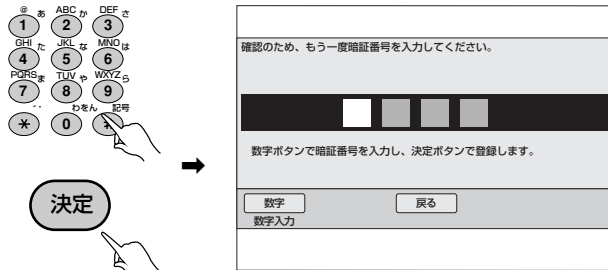

3. もう一度同じ番号を入力して、決定ボタンを押す。

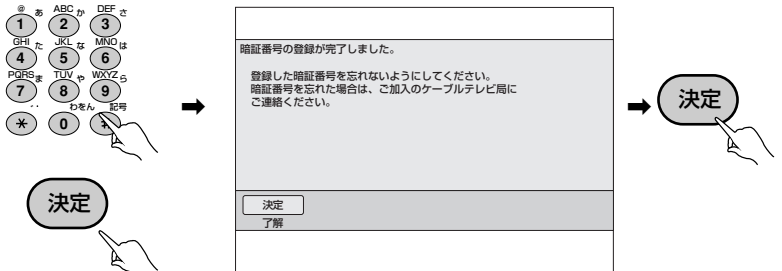

- 上記の画面が表示されますので、決定ボタンを押してください。「視聴制限設定」画面に戻ります。

### ご注意

- 暗証番号を忘れないようにしてください。暗証番号を忘れた場合は、ケーブルテレビ局にお問い合わせください。
- 工場出荷時は、暗証番号は「0000」で登録されています。

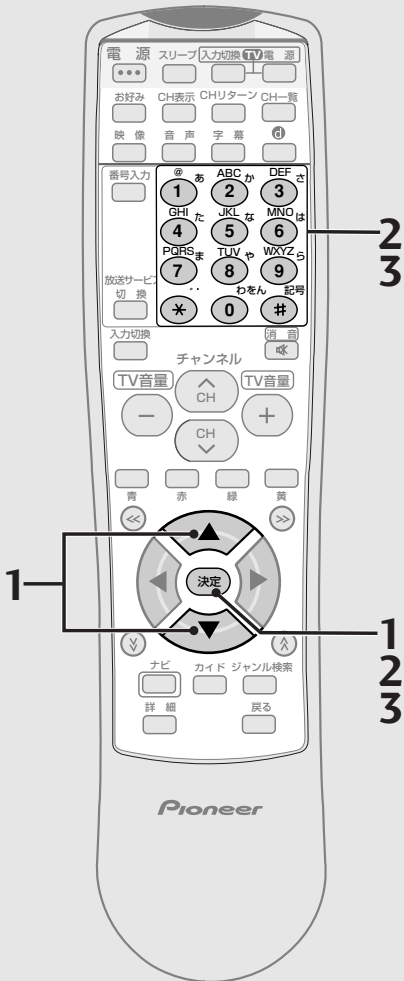

## 視聴制限を設定する (つづき)

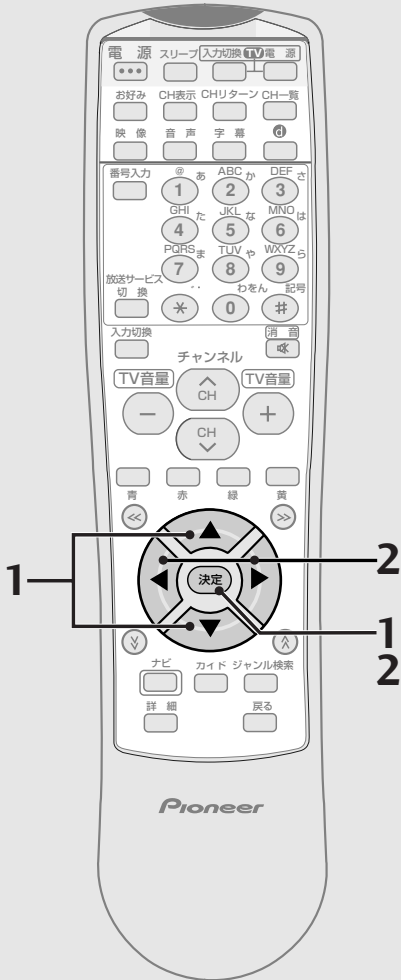

## 視聴年齢を設定する

- 番組の中には、視聴年齢制限がかかっているものがあります。たとえば「20歳未満視聴不可」となっている番組の場合は、お子様の年齢を設定しておくことによって、視聴可の年齢に満たないお子様が視聴できないようにすることができます。
- 視聴年齢を設定した場合は、その年齢に対し視聴制限が設定されている番組を選局したときに、暗証番号入力画面が表示されます。暗証番号入力により視聴することができます。

1. 「視聴制限設定」画面より  で「視聴年齢設定」を選び、決定ボタンを押す。



2.  で視聴可能年齢を選び、決定ボタンを押す。

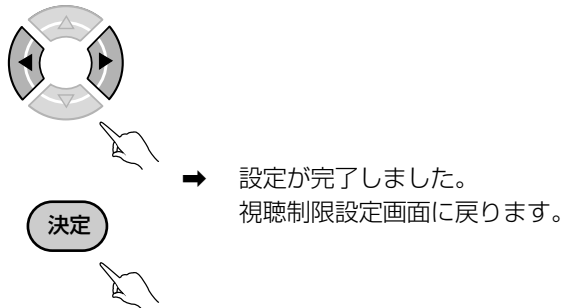

## 視聴制限チャンネル（チャンネルロック）を設定する

- お子様などに見せたくないチャンネルを設定できます。
- 設定した場合にそのチャンネルを選局したときは、暗証番号入力画面が表示されます。暗証番号入力により視聴することができます。

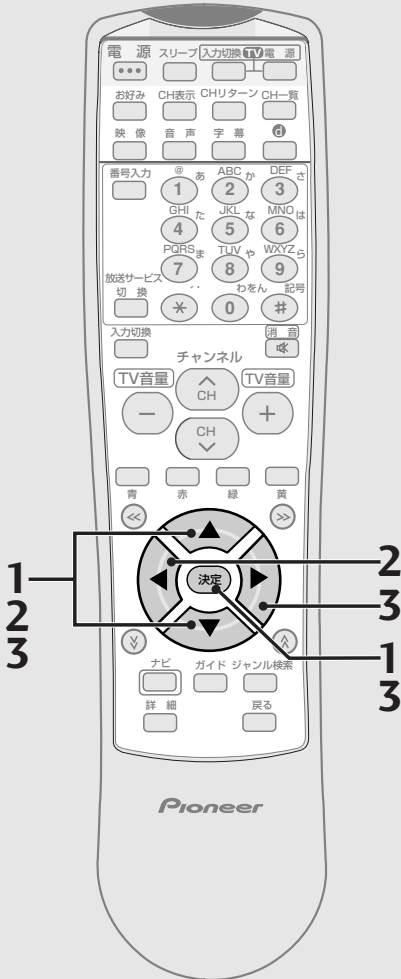

1. 「視聴制限設定」画面より で「視聴制限チャンネル設定」を選び、決定ボタンを押す。

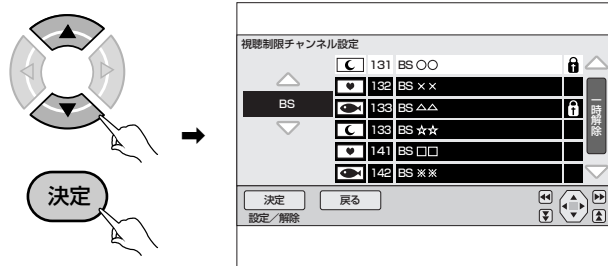

2. でカーソルを「放送サービス」に移動して、 で放送サービスを選ぶ。

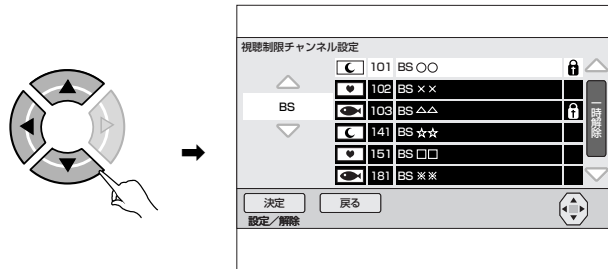

3. で、カーソルをチャンネル一覧に移動して、 でロックしたいチャンネルを選び、決定ボタンを押す。

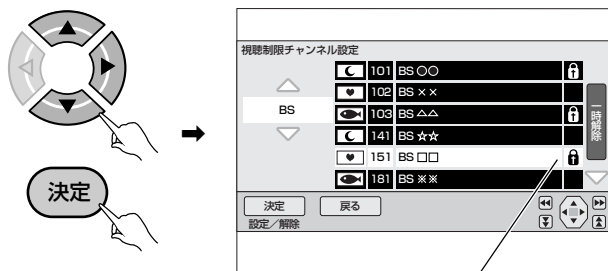

チャンネルロックされました。

### ひと言

- 戻るボタンを押すと、ひとつ前の画面に戻ることができます。

## 視聴制限を設定する (つづき)



### ■ チャンネルロックを一時的に解除する

▶ で「一時解除」を選び、決定ボタンを押す。



→ 全放送サービスの全チャンネルのロックが一時的に解除されます。もう一度決定ボタンを押すと、再びロックされます。

#### ひと言

- 電源を一度オフにしてから再びオンにすると、ロックを一時解除したチャンネルも再びロック状態になります。

### ■ チャンネルロックを解除する

◀▶ でロックを解除したいチャンネルを選び、決定ボタンを押す。

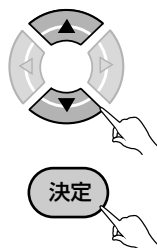

→ チャンネルロックが解除されます。

## 番組購入制限を設定する

- 有料番組購入時に、購入できる限度額を1カ月、1番組ごとにそれぞれ設定できます。また、常に購入を制限する設定もできます。
- 常に購入を制限した場合、または設定した限度額を超えて購入する場合、有料番組購入時に暗証番号の入力が必要となります。

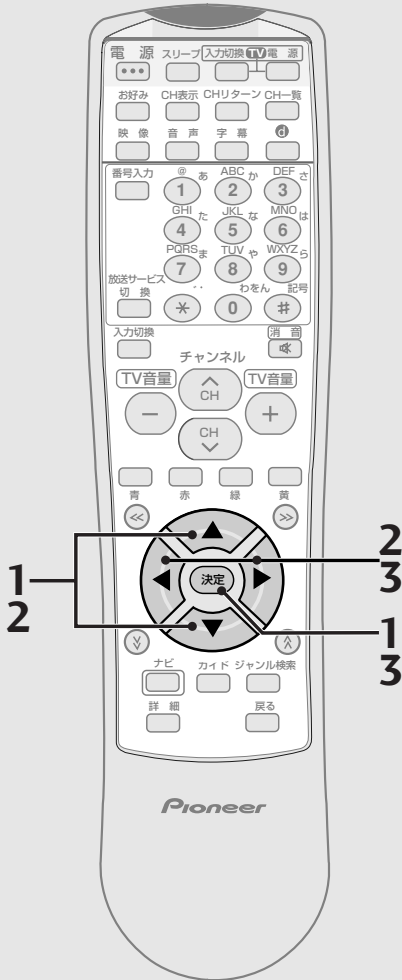

1. 「視聴制限設定」画面より で「番組購入制限設定」を選び、決定ボタンを押す。

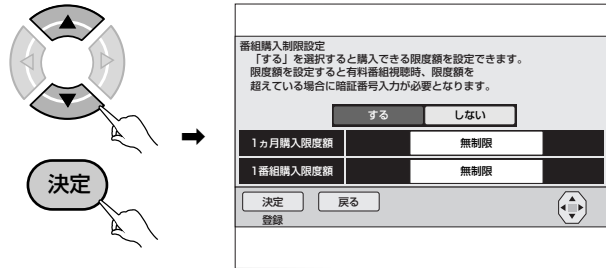

2. で番組購入制限を「する」を選び、 で「1ヵ月購入限度額」または「1番組購入限度額」を選ぶ。

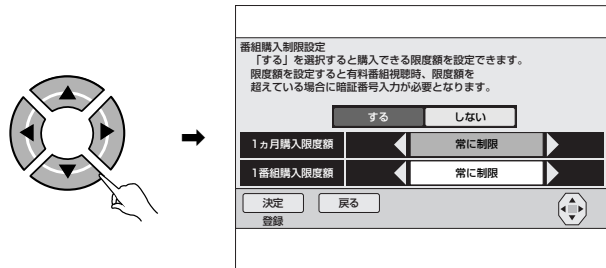

3. で限度額を選び、決定ボタンを押す。

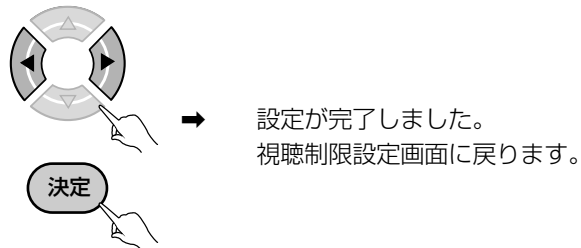

### 限度額を1,000円単位で切り換えたい場合

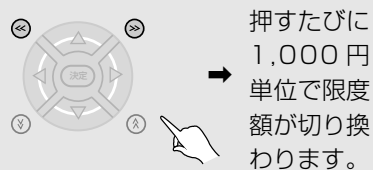

### ひと言

- 「しない」を選ぶと、限度額は「無制限」になります。
- 限度額は「常に制限」、100～10,000円の範囲で100円単位で設定できます。

## 視聴制限を設定する (つづき)

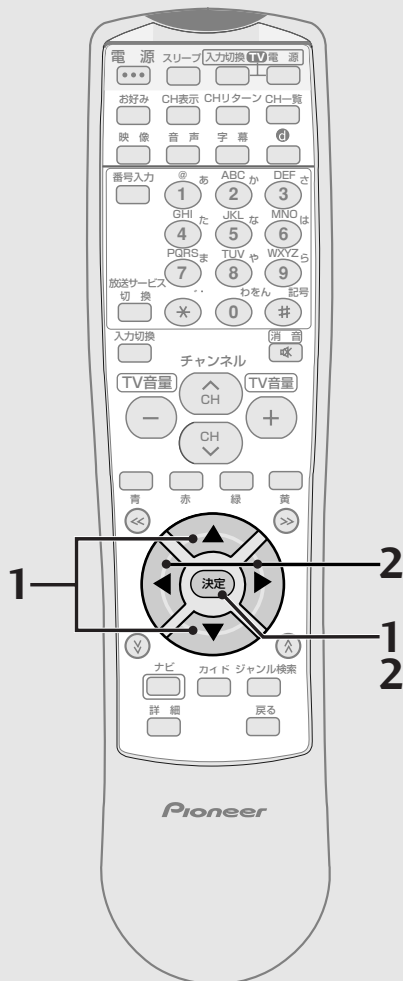

## 番組名表示制限を設定する

- お子様などに見せたくない番組名や番組内容を「\*\*\*\*\*」に置き換えて表示することができます。

1. 「視聴制限設定」画面より で「番組名表示制限設定」を選び、決定ボタンを押す。

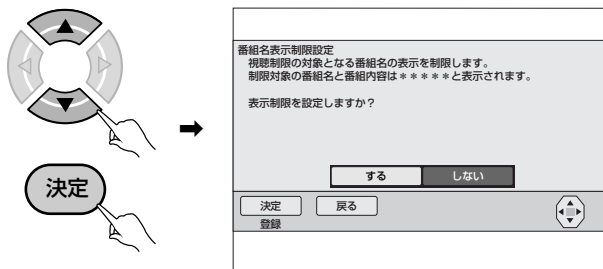

2. で番組名表示制限を「する」または「しない」を選び、決定ボタンを押す。

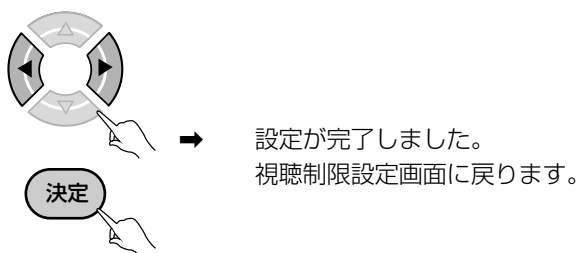

### ひと言

- 表示内容が制限される画面は、次の通りです。  
ガイド、詳細、さらに詳細、チャンネル一覧、チャンネル表示、チャンネルブラウザ、ジャンル検索、タイマー予約、番組購入履歴



## 視聴制限解除を設定する

- 設定した暗証番号を取り消すことができます。  
暗証番号が取り消された場合、視聴制限機能が無効になります。

1. 「視聴制限設定」画面より  で「視聴制限解除」を選び、決定ボタンを押す。

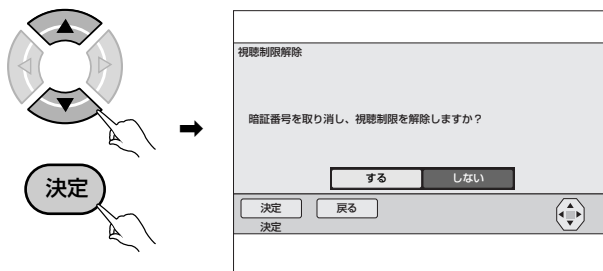

2.  で暗証番号の取り消しを「する」または「しない」を選び、決定ボタンを押す。

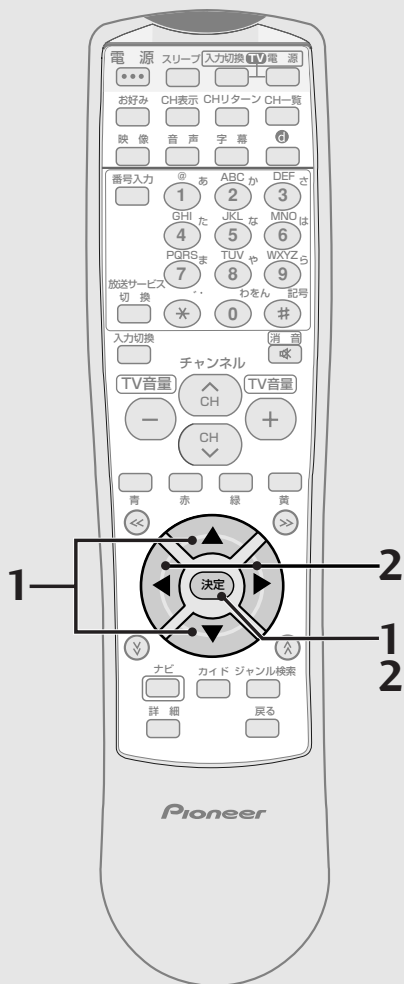
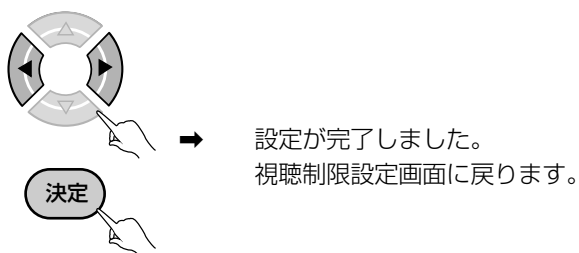

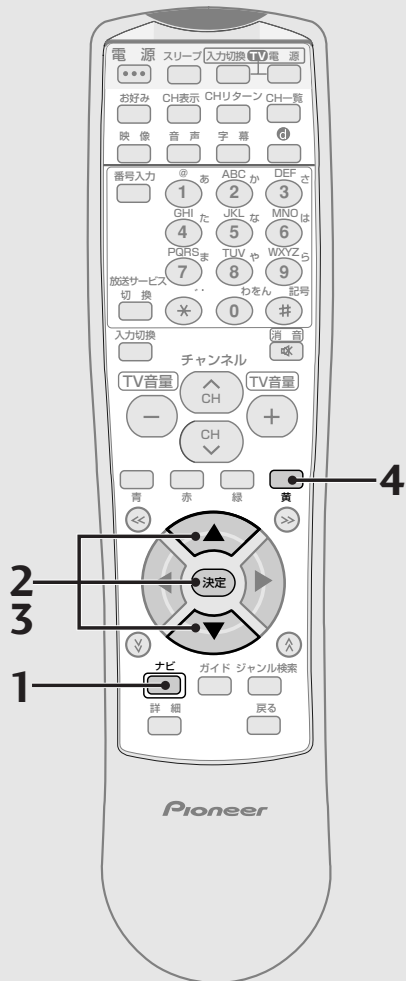

# 有料番組 (ペイ・パー・ ビュー) の 購入履歴を 確認する

お客様が購入した有料番組の購入履歴を確認することができます。

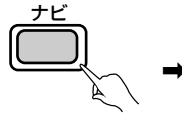

1. ナビボタンを押す。



2.  で「セットアップ」を選び、決定ボタンを押す。

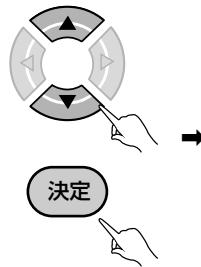

3.  で「有料番組購入履歴」を選び、決定ボタンを押す。

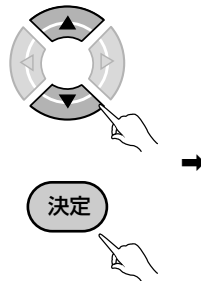

BS 181	トリケラトプスの穴	07/01	20:00	~	21:00	¥600	視聴
BS 161	狩猟名人	07/02	19:00	~	19:30	¥1000	視聴
BS 171	サッカー オリンピ	07/03	21:00	~	23:00	¥1000	録画
BS 161	釣りに行こう	07/04	19:00	~	19:30	¥200	視聴

黄 戻る  
購入金額合計

- 購入履歴が表示されます。表示される金額は目安であり、実際の購入金額と異なる場合があります。

4. 黄ボタンを押す。



7月度	¥1,000-
8月度	¥2,000-

戻る

- 先月と今月の合計金額が表示されます。

5. 購入履歴情報を送信できる場合には、青ボタンが表示されます。

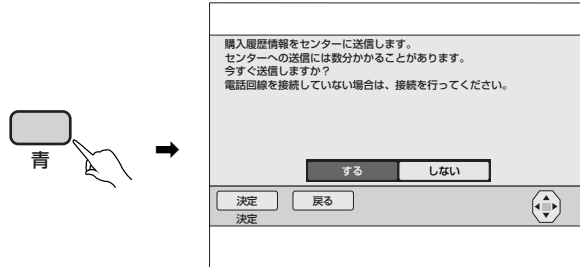
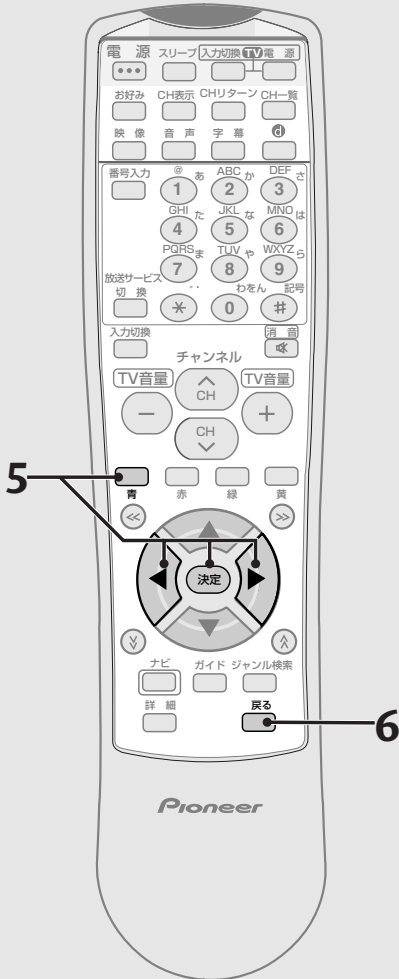

- ◀▶ で「する」を選び、決定ボタンを押すと、購入履歴情報を送信できます。

6. 確認が終了したら戻るボタンを押して、画面を戻す。

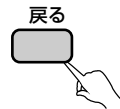

ひと言

- 表示は最大 80 件表示され、80 件を超えた場合は古いものから削除されます。
- 購入から 2 カ月たった履歴も、ひと月ごとに削除されます。
- 戻るボタンを押すと、ひとつ前の画面に戻ることができます。

# お好み チャンネルを 登録する

よく見るチャンネルをお好みチャンネルとして登録しておく、簡単に呼び出すことができます。

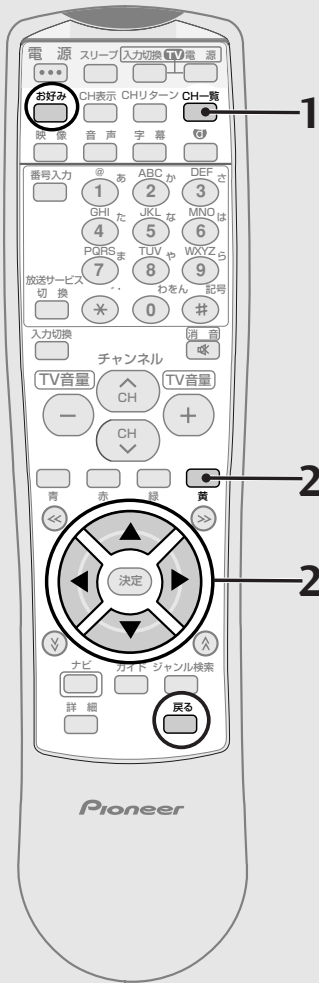

# お好みチャン ネルを見る

## 1. CH一覧ボタンを押す。

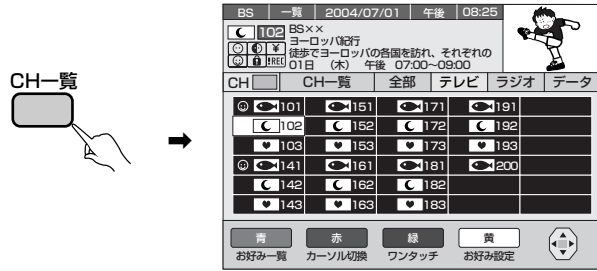

## 2. 方向キーで登録したいチャンネルを選び、黄ボタンを押す。

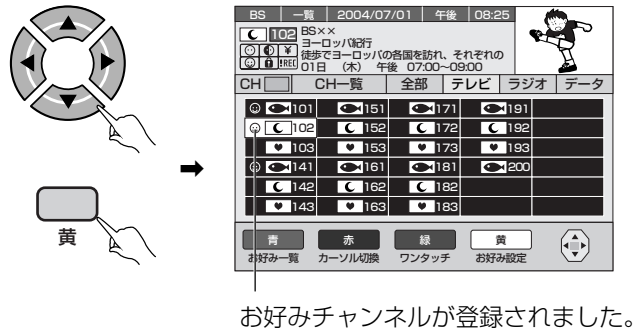

### ひと言

- リモコンの青ボタンを押すと、お好みチャンネル一覧が表示されます。
- 手順1で赤ボタンを押して、方向キーで放送タイプ(全部、テレビ、ラジオ、データ)を選び決定ボタンを押すと、それぞれのタイプの一覧表を表示します。
- この機能はBSデジタル放送サービス、110度CSデジタル放送サービス、地上デジタル放送サービス、JC-HITS放送サービス、CATV放送(アナログ、デジタル)サービスで別々の操作となります。別の放送サービスでの操作を行う場合は、放送サービス切換ボタンを押してください。
- 戻るボタンを押すと、ひとつ前の画面に戻ることができます。

## お好みチャンネルを削除する

上記の手順2の画面で登録済みチャンネルを選び黄ボタンを押すと、登録を取り消すことができます。

## 視聴中にお好みボタンを押す。

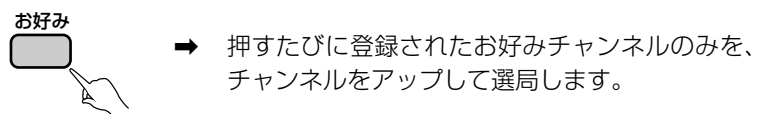

BSデジタル放送サービス、110度CSデジタル放送サービス、地上デジタル放送サービス、JC-HITS放送サービス、CATV放送(アナログ、デジタル)サービスそれぞれで登録されたお好みチャンネルを順に選局します。

# ワンタッチ選局番号登録を変更する

リモコンに登録されているチャンネルを変更することができます。

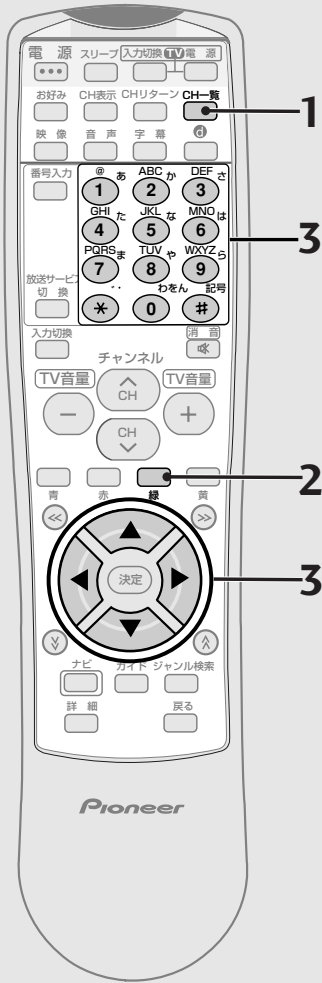

## 1. CH一覧ボタンを押す。

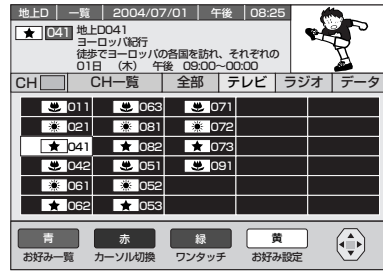

## 2. 緑ボタンを押す。

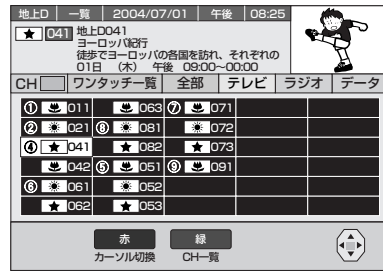

## 3. 緑ボタンで登録を設定・変更したいチャンネルを選び、設定・変更したいワンタッチ選局番号を数字ボタンで入力する (0~9、\*、#)。



ワンタッチ選局番号登録が設定・変更されます。

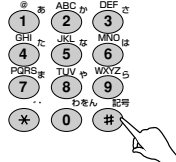

- 数字ボタンの「0」はワンタッチ選局番号の10、「\*」は11、「#」は12に対応しています。

### ひと言

- あらかじめ設定されているワンタッチ選局番号は、ご加入のケーブルテレビ局の運用によって異なります。

### ご注意

- 複数のチャンネルに、同じワンタッチ選局番号を設定することはできません。
- 設定されたワンタッチ選局番号を削除したい場合には、削除したい番号が設定されたチャンネルにカーソルを合わせて、削除したい番号に該当する数字ボタンを押してください。

# 各種モードの 設定について

システムに関するさまざまな設定をします。

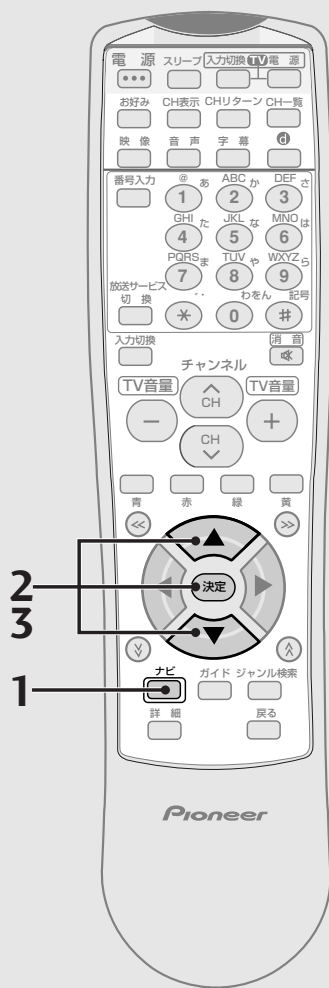

## 1. ナビボタンを押す。



## 2. 決定ボタンで「セットアップ」を選び、決定ボタンを押す。

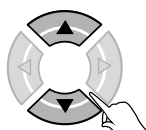

## 3. 決定ボタンで「各種モード設定」を選び、決定ボタンを押す。

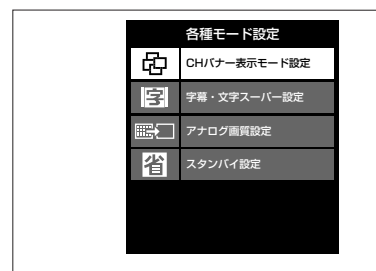

● それぞれの設定については下記のページを参照してください。

チャンネルバー表示モードを設定する P.71

字幕・文字スーパーの初期設定をする P.71

アナログ画質のモードを設定する P.72

スタンバイ時の電力モードを設定する P.73

### ひと言

● チャンネルバー表示とは、チャンネル番号の他に番組のタイトルなどを選局時に表示する機能です。(P.15)

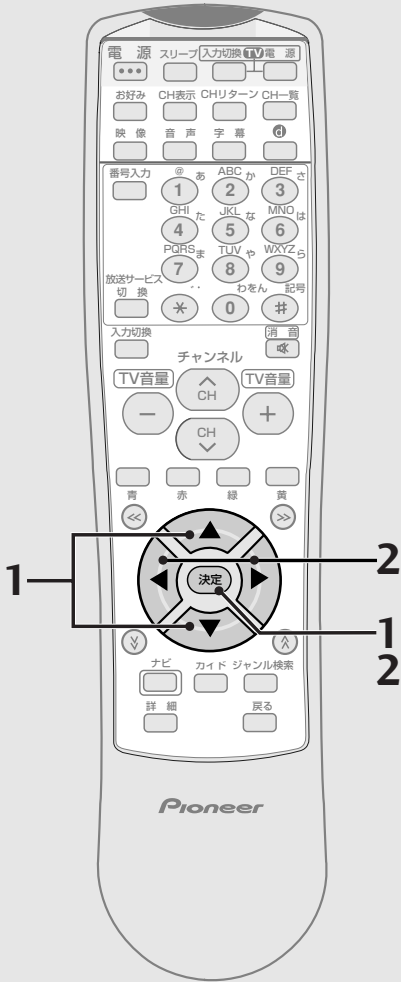

## チャンネルバナー表示モードを設定する

- チャンネルを切り換えるときにチャンネルバナー表示をするか、しないかを設定します。

1. P. 70 手順 3 の画面より で「CHバナー表示モード設定」を選び、決定ボタンを押す。

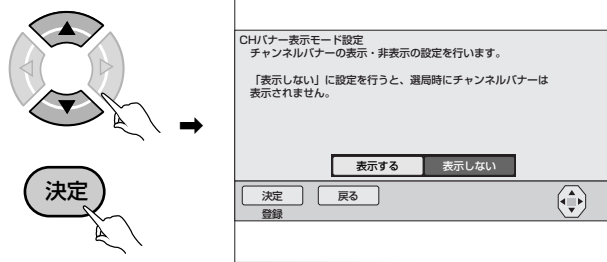

2. でチャンネルバナーを「表示する」または「表示しない」を選び、決定ボタンを押す。

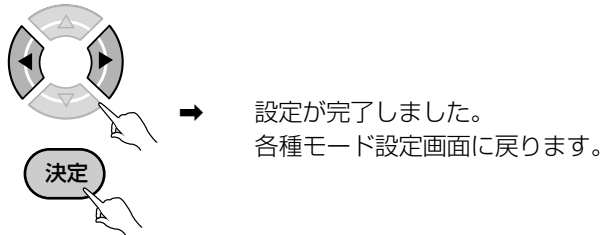

## 字幕・文字スーパーの初期設定をする

- デジタル放送の字幕放送またはクローズドキャプション、文字スーパーを自動的に表示するか、しないかを設定します。

1. P. 70 手順 3 の画面より で「字幕・文字スーパー言語初期設定」を選び、決定ボタンを押す。

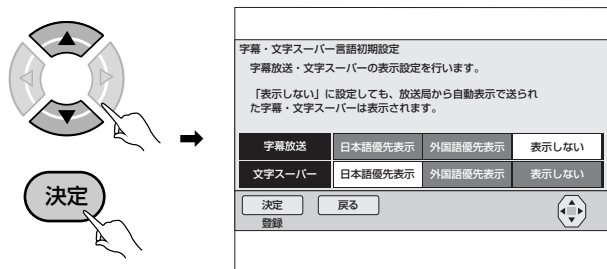

2. でお好みの設定を選び、決定ボタンを押す。

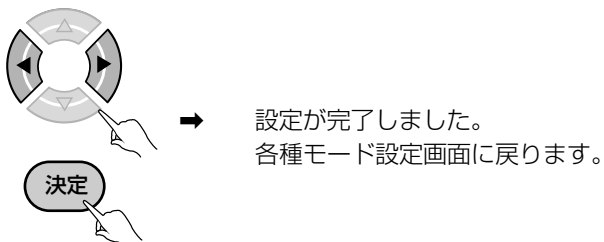

### ひと言

- 緊急放送などの場合は、「表示しない」と設定していても、字幕・文字スーパーが表示されることがあります。

## 各種モードの設定について (つづき)

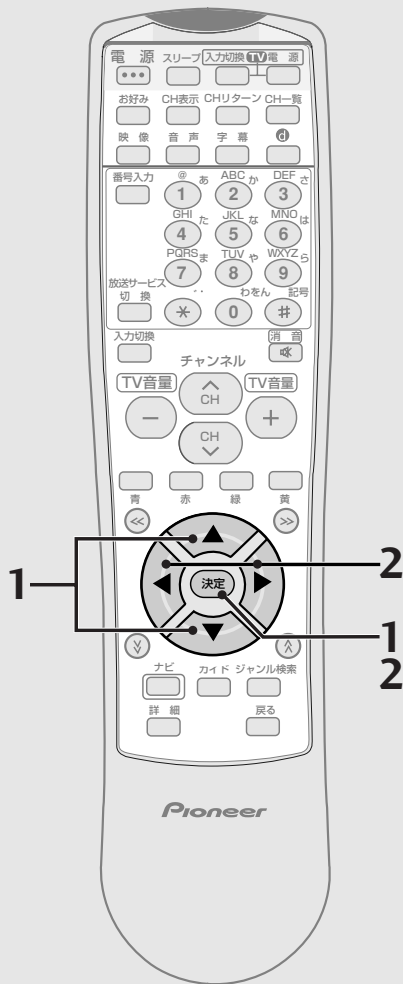

## アナログ画質のモードを設定する

- CATV放送（アナログ）の画質モードを設定します。
- 画質優先モードに設定すると、CATV放送（アナログ）の番組を鮮明な映像でご覧になれます。

1. P. 70 手順3の画面より で「アナログ画質設定」を選び、決定ボタンを押す。

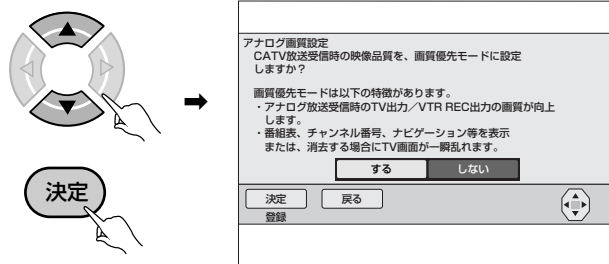

する……画質優先モードに設定されます。  
しない…通常画質モードに設定されます。

2. でアナログ画質設定を「する」または「しない」を選び、決定ボタンを押す。

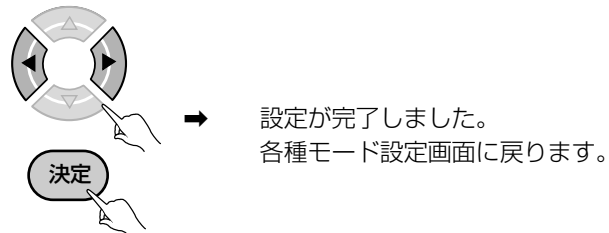

### ひと言

- 画質優先モードはCATV放送（アナログ）のチャンネルを視聴中のみ有効となります。BSデジタル放送、110度CSデジタル放送、地上デジタル放送、JC-HITS放送、CATV放送（デジタル）の番組には画質優先モードは有効になりません。

### ご注意

- 画質優先モードに設定すると、チャンネル切り換え、および各種ボタン操作時に一瞬、テレビ画面が乱れる場合があります（ご使用のテレビによって程度は異なります）。
- 各種ボタン操作により、グラフィック（番組表、チャンネル番号やナビ画面）が表示されている間は、画質優先モードは有効になりません。
- 本機とテレビをS1/S2映像出力端子（P.11）、およびD映像出力端子（TV出力2）（P.11）の接続でご覧になる場合は、画質優先モードになりません。

### アナログ画質優先で視聴するには

ケーブルテレビのチャンネルの映像をより鮮明な映像でご覧になる場合は、本機のTV出力1端子（P.11）とテレビの映像・音声入力端子をAVケーブルで接続します。ケーブルテレビのチャンネルを視聴する際は、ご使用のテレビの入力を、本機のTV出力1端子側に切り換えてご覧ください。

本機とテレビの接続方法については、『接続』（P.96）を参照してください。



## スタンバイ時の電力モードを設定する

- スタンバイ時の消費電力モードを設定します。
- 省電力モードに設定すると、スタンバイ時の消費電力を低減することができます。

1. P.70手順3の画面より  で「スタンバイ設定」を選び、決定ボタンを押す。

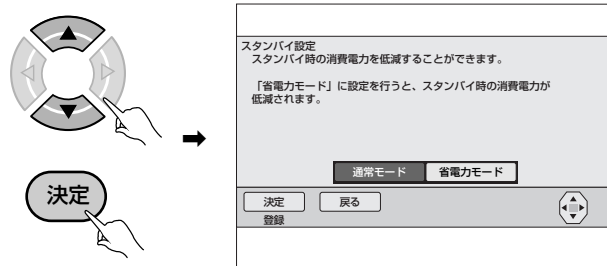

2.  でスタンバイ時の電力モードを選び、決定ボタンを押す。



設定が完了しました。  
各種モード設定画面に戻ります。

### ひと言

- 電源モードの設定は、電源インジケータの色で確認できます。詳しくは『前面パネル』(P.10)を参照してください。

### ご注意

- ご加入のケーブルテレビ局の運用によっては、スタンバイ時の電力モードの設定ができない場合があります。
- 省電力モードに設定したときに、スタンバイから電源オンするまでに10秒程度時間がかかります。
- 工場出荷時は、「通常モード」に設定されています。
- 省電力モードに設定した場合でも、電源オフ直後はスタンバイ（通常モード）となり、電源インジケータが橙色に点灯します。しばらくすると、スタンバイ（省電力モード）状態となり、電源インジケータが赤色に点灯します。通常モードから省電力モードになる時間は、ケーブルテレビ局の運用によります。
- 本機はスタンバイ中でも必要な情報の送受信を行うことがあります。このため、省電力モードに設定していても、数分間通常モードとして動作することがあります。

# 電話回線、 ネットワーク の接続を設定 する

電話回線接続、地上デジタルデータ放送双方向サービスで使用するネットワーク接続の接続先を設定することができます。

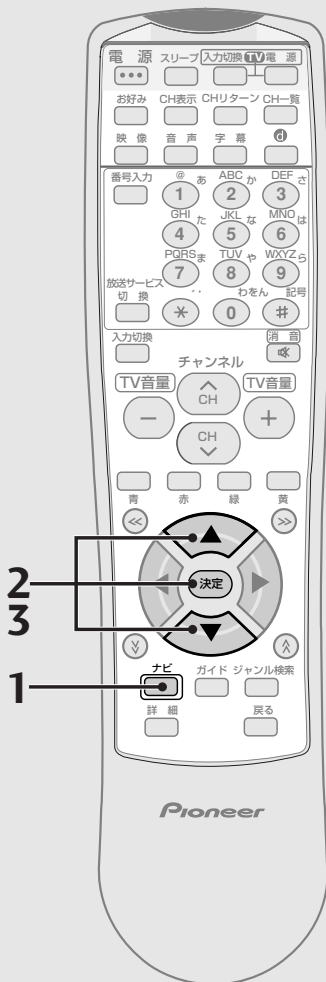

1. ナビボタンを押す。



2.  で「セットアップ」を選び、決定ボタンを押す。

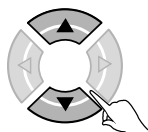

3.  で「通信設定」を選び、決定ボタンを押す。

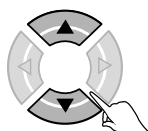

● それぞれの設定については下記のページを参照してください。

電話回線を設定する

P.75

ネットワーク接続を設定する

P.77

ネットワーク接続を変更する

P.82

プロキシを設定する

P.83

通信テストをする

P.84

## 電話回線を設定する

BS デジタル放送、110度CS デジタル放送、地上デジタル放送、JC-HITS 放送では電話回線を使って有料放送の料金管理や視聴者参加番組への参加が行われます。『電話回線につなぐ』(P.101、102)を参照して電話回線の接続をしたうえで、必ずこの設定をしてください。

1. P.74手順3の画面より  で「電話回線設定」を選び、決定ボタンを押す。

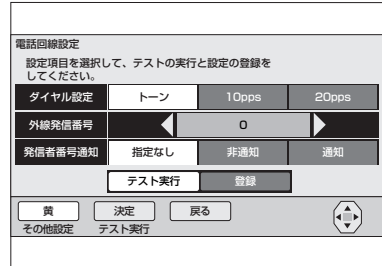
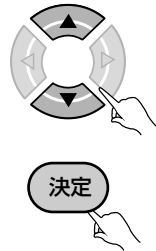

2. お持ちの電話のタイプに合わせて  でそれぞれの項目を選択したあと、テスト実行にカーソルを合わせて決定ボタンを押す。

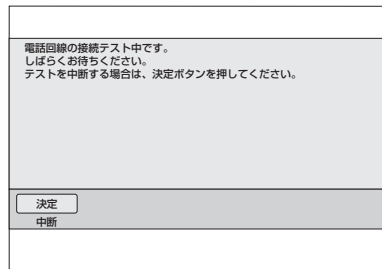
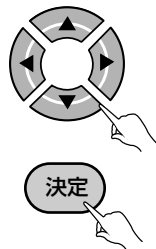

- 実行中の画面が表示され、しばらくしてから結果が表示されます。

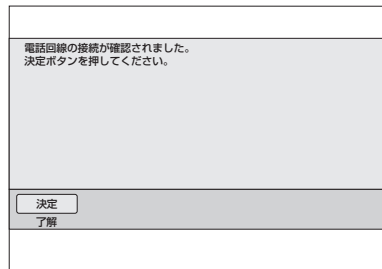

- 決定ボタンにより、電話回線設定画面に戻ります。
- エラーとなった場合は、エラー画面が出力されます。電話線の接続を確認してください。
- 電話回線のテストでは、本機が電話回線に正常に接続されているかのチェックのみを行っています。このため誤ったダイヤル設定をしても接続されていればテストはOKとなります。テストが正常に終了しても双方向データ放送など電話回線を使用した動作がうまく動かない場合は、設定内容をご確認ください。

3. テスト実行後、「登録」にカーソルを移動し、決定ボタンを押す。



登録が完了しました。通信設定画面に戻ります。通信設定を終了する場合は、戻るボタンを押してください。登録のため、通信設定画面に戻るのに時間がかかる場合があります。

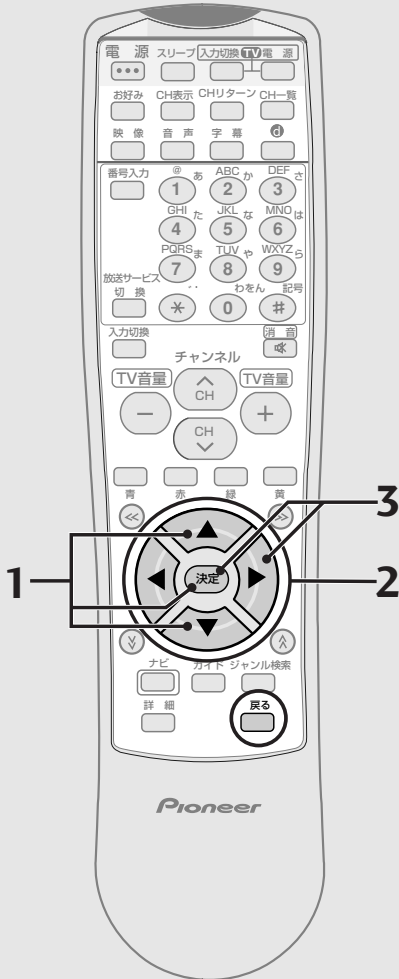

## 電話回線、ネットワークの接続を設定する（つづき）

### 設定項目

#### ダイヤル設定

- ・ トーン ..... プッシュ回線を使用している場合に設定してください。
- ・ 10pps ..... 10pps のダイヤル回線を使用している場合に設定してください。
- ・ 20pps ..... 20pps のダイヤル回線を使用している場合に設定してください。

#### 外線発信番号

外線発信番号（0～9）が必要な場合にその番号を設定できます。外線発信番号が不要な場合は「なし」を選択してください。

#### 発信者番号通知

- ・ 指定なし ... 電話番号のみダイヤルします。
- ・ 非通知 ..... 184+ 電話番号をダイヤルします。
- ・ 通知 ..... 186+ 電話番号をダイヤルします。

### ダイヤル設定について

- ご使用の電話機のダイヤルモード設定に合わせて設定してください。
- ご使用の電話機の設定内容がわからないときには次のように設定してください。相手先の電話番号を発信したときに、「ピップoppa」と受話器から音が出る場合は、トーンに設定してください。それ以外の場合は通常20ppsに設定してください。

### その他設定

P.75 手順 1 の画面より黄ボタンを押すと以下の画面になります。

お客様が登録している電話会社以外の特定の電話会社を指定することができます。

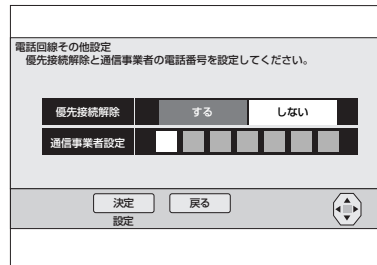

#### 優先接続解除

- ・ する ..... マイラインプラスを解除するための番号「122」を付けて発信します。
- ・ しない ..... マイラインプラスを解除しないで発信します。

#### 通信事業者設定

電話の発信をするときに、使用する電話会社を設定できます。設定するときは、発信する電話番号の前につける数字を数字ボタンで左詰めで入力してください。

### ご注意

- 一部のデータ放送局では、外線発信番号を設定すると回線接続ができない場合があります（接続できない場合には、一般加入回線をご使用ください）。

## ネットワーク接続を設定する

下記の操作で、地上デジタルデータ放送双方向サービスで使用するネットワーク接続の接続先を設定することができます。ご加入のケーブルテレビ局からの指示がない限り、設定を変更する必要はありません。設定を変更する場合には、ケーブルテレビ局の指示に従って設定を行ってください。

### 設定項目

#### ■ ネットワーク接続設定

- ・ **CATV 接続** ..... 本機内部のケーブルモデムを使用する場合に設定します。ケーブルモデムによる通信で使用する周波数を設定します。設定する場合には、ケーブルテレビ局へのお申し込みが必要になります。  
ケーブルテレビ局からの指示がない限り、設定しないでください。  
「DHCP 利用」、「固定 IP アドレス」を選ぶことができます。
- ・ **USB 接続** ..... 外部のモデム機器を使用する場合に設定します。「DHCP 利用」、「固定 IP アドレス」を選ぶことができます。
- ・ **なし** ..... ネットワーク接続を行わない場合に設定します。

#### ■ IP 接続設定

- ・ **IP アドレス取得方法** ..... **DHCP 利用**：IP アドレスの設定を自動的に割り当てる場合に使用します。  
**固定 IP アドレス**：IP アドレスの設定を固定的に割り当てる場合に使用します。
- ・ **IP アドレス** ..... ご使用のプロバイダーより指定された IP アドレスを入力します。
- ・ **サブネットマスク** ..... ご使用のプロバイダーより指定されたサブネットマスクを入力します。

#### ■ IP 接続設定その他設定

- ・ **デフォルトゲートウェイ** ..... ご使用のプロバイダーより指定されたデフォルトゲートウェイの IP アドレスを入力します。
- ・ **DNS サーバアドレス (プライマリ)**
- ・ **DNS サーバアドレス (セカンダリ)** .... ご使用のプロバイダーより指定された DNS サーバアドレス (プライマリ) の IP アドレス、DNS サーバアドレス (セカンダリ) の IP アドレスを入力します。
- ・ **双方向制御サーバ** ..... ケーブルテレビ局より指定された IP アドレスを入力します。指定されない場合は、設定の必要はありません。

#### ■ プロキシ設定

- ・ **プロキシサーバ** ..... ご使用のプロバイダーより指定されたプロキシサーバの IP アドレスを入力します。
- ・ **ポート** ..... ご使用のプロバイダーより指定されたプロキシサーバのポート番号を入力します。

## 電話回線、ネットワークの接続を設定する (つづき)

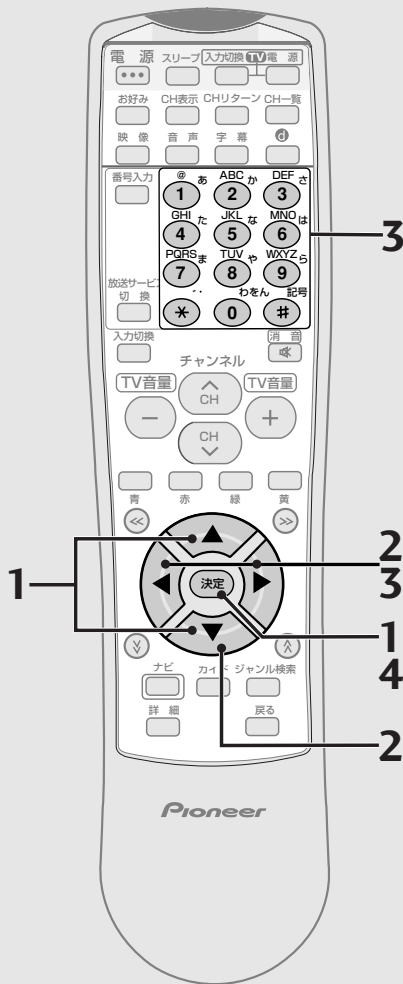

### ■ CATV接続でネットワーク設定する

1. P.74手順3の画面より で「ネットワーク接続設定」を選び、決定ボタンを押す。

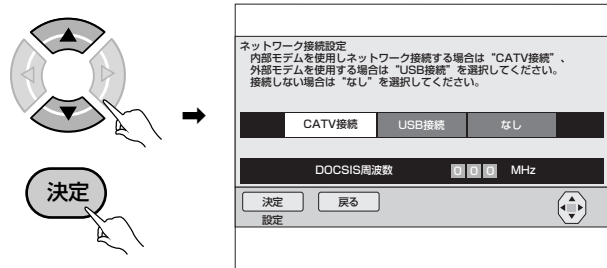

2. で「CATV接続」を選び、 を押す。



3. 数字ボタン と で、「DOCSIS周波数」を入力する。

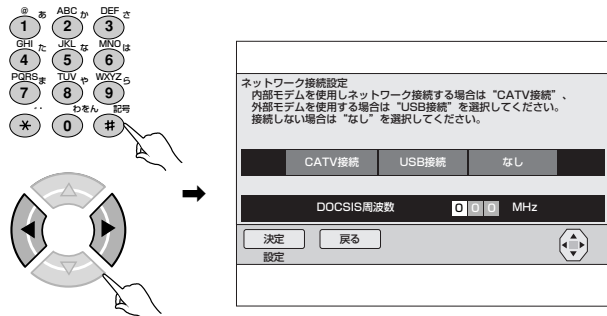

4. 決定ボタンを押して、IP 接続設定をする。



#### ひと言

- 決定ボタンを押すと、設定内容を確定して「IP 接続設定」画面が表示されます。
- 戻るボタンを押すと、ひとつ前の画面に戻ります。
- DOCSIS 周波数の設定は、CATV 接続のみ入力可能です。
- 手順2の画面が表示された際に決定ボタンを押すと、設定内容を確定して「IP 接続設定」画面が表示されます。その際、DOCSIS周波数が未入力のときは、通信可能になるまで時間がかかる場合があります。
- DOCSIS 周波数入力枠にカーソルが移動すると、緑ボタンが表示されます。
- 緑ボタンを押すと、一度入力した数字を消去します。
- ネットワーク接続設定がCATV接続の場合、前面パネルのメール着信表示は、内部モデムの通信状態を示します。通信接続が確立するまでの間、点滅します。省電力設定されている場合、電源オンしたときに、内部モデムの通信接続を行います。通信接続が確立されるまでの間、前面パネルのメール着信表示が点滅し、通信状態を表示します。IP 接続が完了すると消灯します。

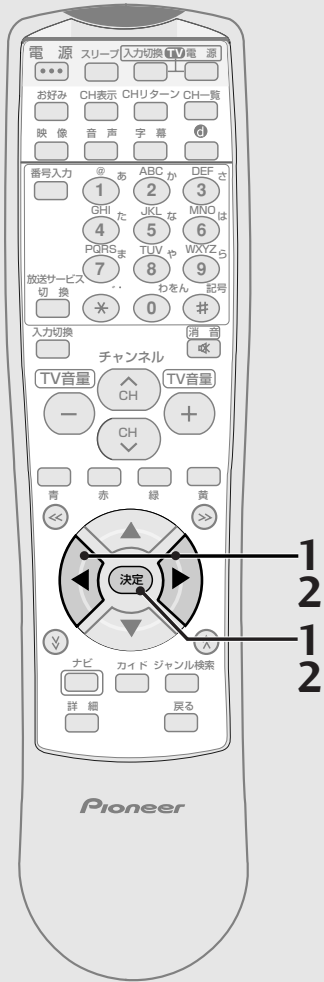

## ■ USB接続でネットワーク設定する

1. P.78 手順 1 の画面より で「USB 接続」を選ぶ。

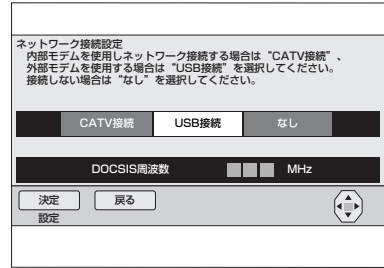
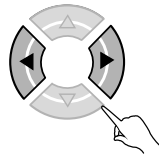

2. 決定ボタンを押して、IP 接続設定をする。



## ■ 自動的にネットワーク設定をする

1. P.78 手順 1 の画面より で「CATV接続」または「USB 接続」を選び、決定ボタンを押す。

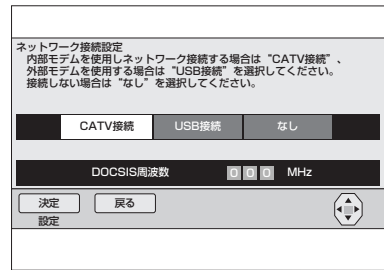
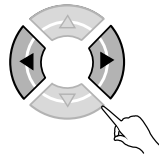

2. で「DHCP 利用」を選び、決定ボタンを押す。

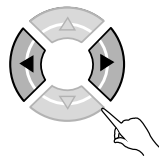

### ひと言

- 決定ボタンを押すと、設定内容を確定して、視聴画面に戻ります。ただし、ネットワークの接続方法が変更された場合は「ネットワーク接続変更設定」画面が表示されます。
- 戻るボタンを押すと、ひとつ前の画面に戻ります。
- 黄ボタンを押すと、「IP 接続その他設定」画面が表示されます。

## 電話回線、ネットワークの接続を設定する（つづき）

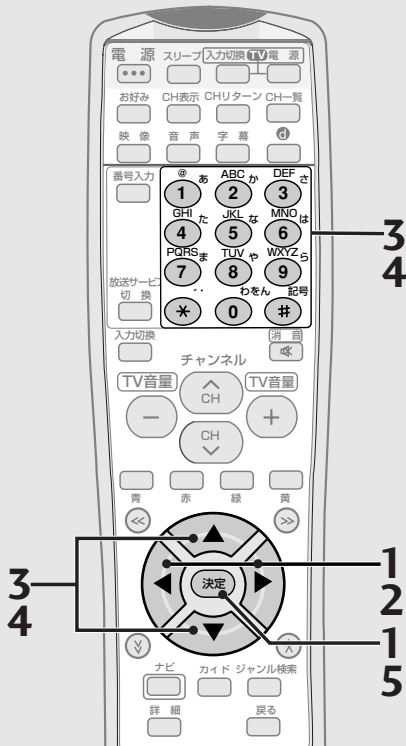

### ひと言

- 決定ボタンを押すと、設定内容を確認して、視聴画面に戻ります。ただし、ネットワークの接続方法が変更された場合は「ネットワーク接続変更設定」画面が表示されます。IPアドレスの設定内容に未入力・誤入力がある場合は「エラーメッセージ」画面が表示されます。
- 戻るボタンを押すと、ひとつ前の画面に戻ります。
- IPアドレス入力枠にカーソルが移動すると、緑ボタンが表示されます。
- 緑ボタンを押すと、一度入力した数字を消去します。
- 黄ボタンを押すと、「IP接続その他設定」画面が表示されます。
- IPアドレスの設定値は0から255まで設定可能です。255を超えた設定は入力できませんので、ご注意ください。
- 図に表記されているIPアドレスは設定例を表示しています。設定値はご加入のプロバイダーの指定に従ってください。

## ■ 固定的にネットワーク設定をする

1. P.78手順1の画面より で「CATV接続」または「USB接続」を選び、決定ボタンを押す。



2. で「固定IPアドレス」を選ぶ。

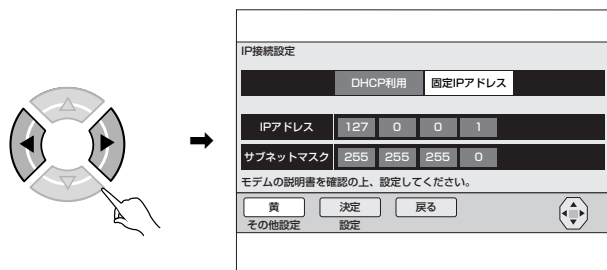

3. で「IPアドレス」を選び、数字ボタンでIPアドレスを入力する。

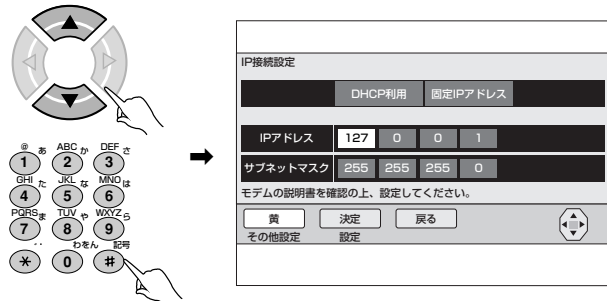

4. 「サブネットマスク」を選び、数字ボタンでIPアドレスを入力する。

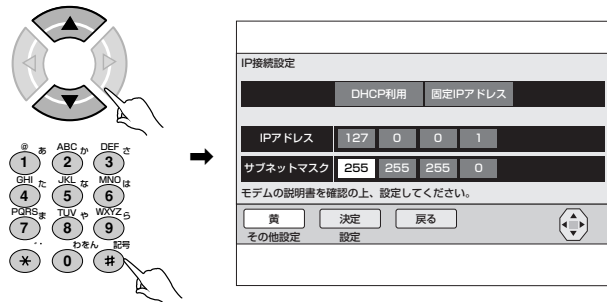

5. 決定ボタンを押す。





## ■ さらに細かい設定を行うとき

1. 『自動的にネットワーク設定する』(P.79) または 『固定的にネットワーク設定する』(P.80) の手順2の画面より、黄ボタンを押す。

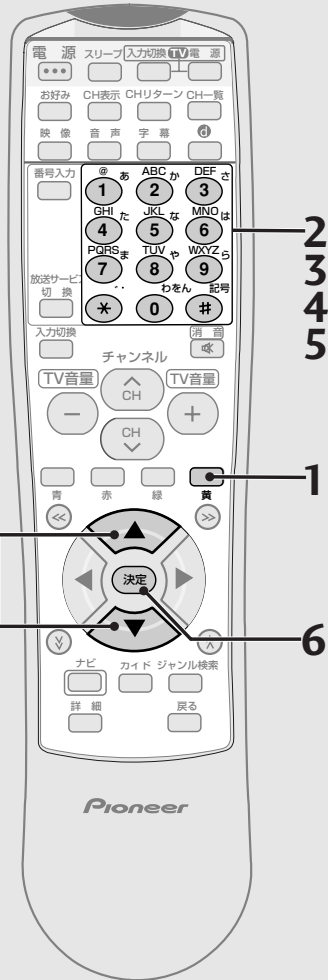

IP接続その他設定				
デフォルトゲートウェイ	192	168	1	1
DNSサーバ (プライマリ)	255	255	255	0
DNSサーバ (セカンダリ)	255	255	255	1
双方向制御サーバ	192	168	1	2

決定 戻る 緑 クリア

2. 方向キーで「デフォルトゲートウェイ」を選び、数字ボタンでIPアドレスを入力する。

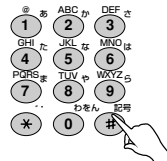
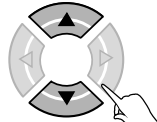

IP接続その他設定				
デフォルトゲートウェイ	192	168	1	1
DNSサーバ (プライマリ)	255	255	255	0
DNSサーバ (セカンダリ)	255	255	255	1
双方向制御サーバ	192	168	1	2

決定 戻る 緑 クリア

3. 方向キーで「DNSサーバ (プライマリ)」を選び、数字ボタンでIPアドレスを入力する。

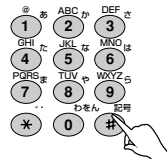

IP接続その他設定				
デフォルトゲートウェイ	192	168	1	1
DNSサーバ (プライマリ)	255	255	255	0
DNSサーバ (セカンダリ)	255	255	255	1
双方向制御サーバ	192	168	1	2

決定 戻る 緑 クリア

4. 方向キーで「DNSサーバ (セカンダリ)」を選び、数字ボタンでIPアドレスを入力する。

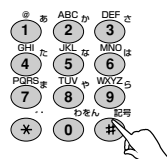
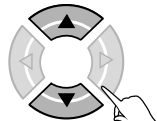

IP接続その他設定				
デフォルトゲートウェイ	192	168	1	1
DNSサーバ (プライマリ)	255	255	255	0
DNSサーバ (セカンダリ)	255	255	255	1
双方向制御サーバ	192	168	1	2

決定 戻る 緑 クリア

### ひと言

- IPアドレスの設定値は0から255まで設定可能です。255を超えた設定は入力できませんので、ご注意ください。
- 図に表記されているIPアドレスは設定例を表示しています。設定値はご加入のプロバイダーの指定に従ってください。

## 電話回線、ネットワークの接続を設定する（つづき）

### ひと言

- 決定ボタンを押すと、設定内容を確認して、ひとつ前の画面に戻ります。
- 戻るボタンを押すと、ひとつ前の画面に戻ります。
- 緑ボタンを押すと、一度入力した数字を消去します。



5.  で「双方向制御サーバ」を選び、数字ボタンでIPアドレスを入力する。

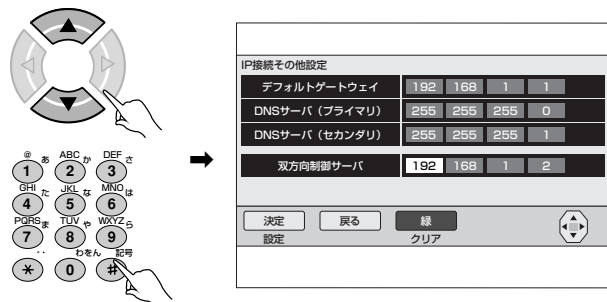

6. 決定ボタンを押す。



### ご注意

- ケーブルテレビ局より指定されたIPアドレスを入力します。指定されない場合は、設定の必要はありませんので、設定しないでください。

## ネットワーク接続を変更する

接続方法が変更された場合は、変更内容を反映するため、本機の再起動が必要になります。

-  で「する」を選び、決定ボタンを押す。

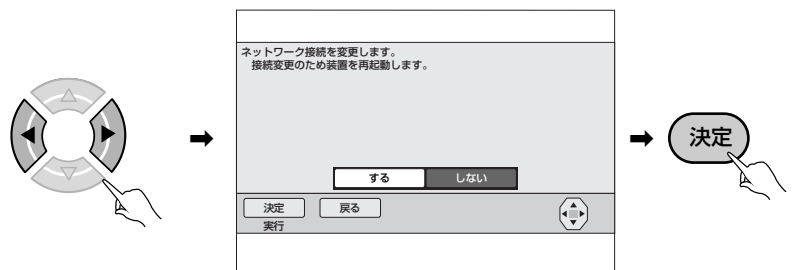

### ひと言

- 「する」を選択して決定ボタンを押すと、設定の変更内容を確認して、本機の再起動が始まります。
- 再起動後、ケーブルテレビ局の運用によってはスタンバイ状態になりますので、電源ボタンを押してください。再起動には数分間ほどかかりますので、ご注意ください。
- 「しない」を選択して決定ボタンを押すと、設定の変更内容をキャンセルして、番組視聴状態に戻ります。
- 戻るボタンを押すと設定内容をキャンセルして、ひとつ前の画面に戻ります。

## プロキシを設定する

データ放送コンテンツにより、ネットワークに接続される時に使用するプロキシサーバの設定を行います。

1. P.74手順3の画面より  で「プロキシ設定」を選び、決定ボタンを押す。

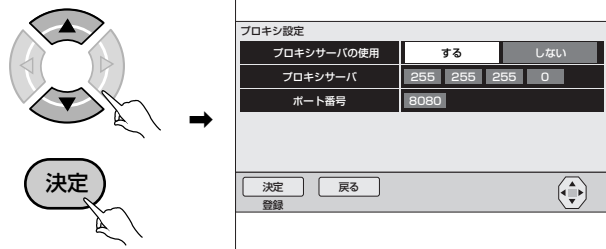

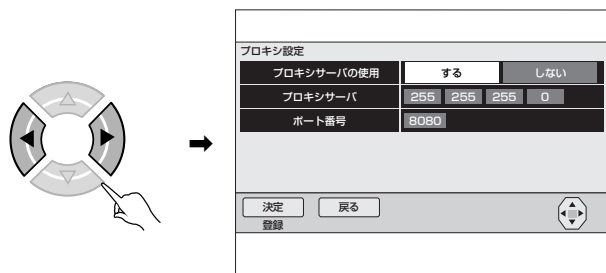

2.  で「する」を選ぶ。

「しない」を選んだ場合、「プロキシサーバ」、「ポート番号」は設定不可となります。

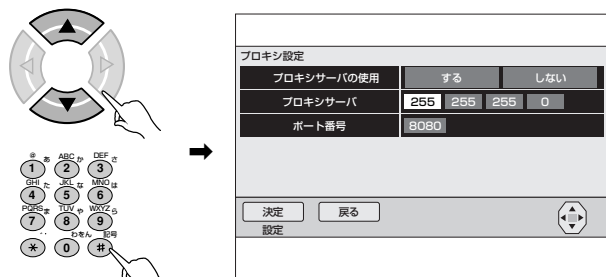

3.  ボタンで「プロキシサーバ」を選び、数字ボタンでIPアドレスを入力する。



4.  ボタンで「ポート番号」を選び、数字ボタンでポート番号を入力する。

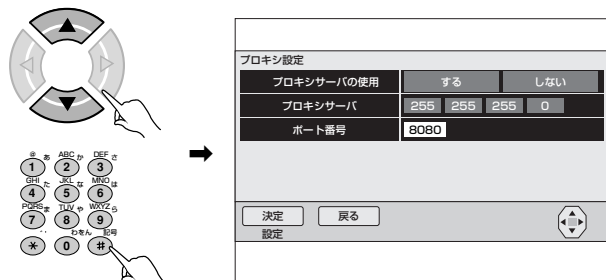

5. 決定ボタンを押す。

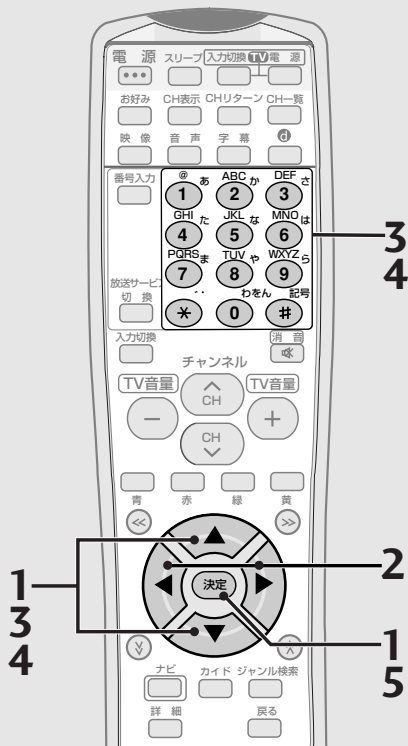

### ひと言

- 決定ボタンを押すと、設定内容を確認して、視聴画面に戻ります。
- 戻るボタンを押すと設定内容をキャンセルし、ひとつ前の画面に戻ります。
- IPアドレス入力枠にカーソルが移動すると、緑ボタンが表示されます。
- 緑ボタンを押すと、一度入力した数字を消去します。
- 設定されたデータは「通信テスト（通信状態表示）」で確認することができます。
- IPアドレスの設定値は0から255まで設定可能です。255を超えた設定は入力できませんので、ご注意ください。
- ポート番号の設定値は0から65535まで設定可能です。65535を超えた設定は入力できませんので、ご注意ください。
- 図に表記されているIPアドレスおよびポート番号は設定例を表示しています。設定値はご加入のプロバイダーの指定に従ってください。

# 電話回線、ネットワークの接続を設定する (つづき)

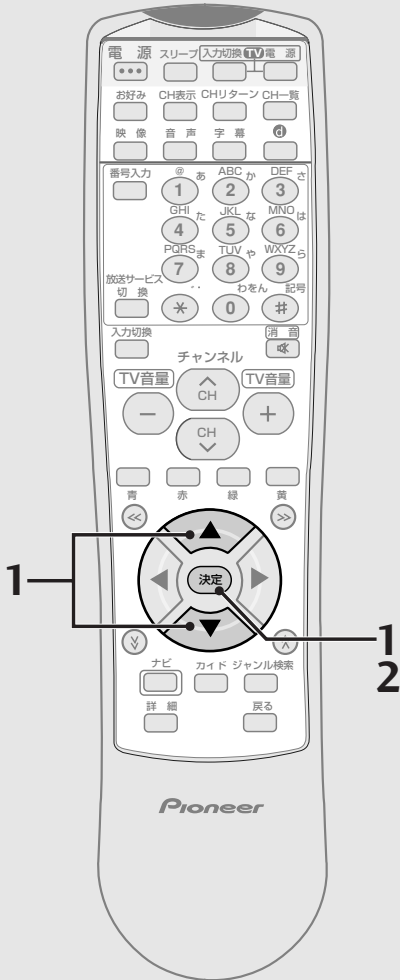

## 通信テストをする

設定された「デフォルトゲートウェイ」「DNSサーバ(プライマリ)」「DNSサーバ(セカンダリ)」「プロキシサーバ」「双方向制御サーバ」の各IPアドレスの通信状態を確認・表示します。

1. P.74 手順3の画面より で「通信テスト」を選び、決定ボタンを押す。

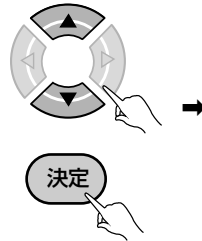

通信テスト (通信状態表示)		
通信状態	CATV接続	正常動作中
デフォルトゲートウェイ	自動設定	接続OK
DNSサーバ (プライマリ)	自動設定	接続できません
DNSサーバ (セカンダリ)	設定なし	
プロキシサーバ	設定なし	
双方向制御サーバ	自動設定	接続OK
ネットワークテスト		
<input type="button" value="決定"/> <input type="button" value="戻る"/>		
実行		

2. 「ネットワークテスト」を選び、決定ボタンを押す。



通信テスト (通信状態表示)		
通信状態	CATV接続	正常動作中
デフォルトゲートウェイ	自動設定	
DNSサーバ (プライマリ)	自動設定	
DNSサーバ (セカンダリ)	設定なし	
プロキシサーバ	設定なし	
双方向制御サーバ	自動設定	
テスト中		
<input type="button" value="決定"/> <input type="button" value="中断"/>		

実行中の画面が表示されます。



通信テスト (通信状態表示)		
通信状態	CATV接続	正常動作中
デフォルトゲートウェイ	自動設定	接続OK
DNSサーバ (プライマリ)	自動設定	接続OK
DNSサーバ (セカンダリ)	設定なし	
プロキシサーバ	設定なし	
双方向制御サーバ	自動設定	接続OK
ネットワークテスト		
<input type="button" value="決定"/> <input type="button" value="戻る"/>		
実行		

しばらくすると、結果が表示されます。

### ひと言

- 決定ボタンを押すと、通信テストを再実行します。  
通信テスト実行中に決定ボタンを押すと、通信テストは中断されます。
- 通信テスト実行中は、ボタン表示が「ネットワークテスト」から「テスト中」に  
表示が変わり、点滅します。  
終了後は、ボタン表示が「ネットワークテスト」に戻り、点滅は停止します。
- 戻るボタンを押すと通信テストを実行せずに、ひとつ前の画面に戻ります。
- IP 接続設定で「DHCP 利用」を選択した場合に本機の IP アドレスが取得できない  
ときは、通信テストは実行しません。
- IP 接続設定で「固定 IP アドレス」で入力したアドレスに不正な値が入力されて  
いるときは、通信テストは実行しません。

# 降雨対応について (BSデジタル放送のみ)

激しい降雨などにより、ケーブルセンターでの衛星放送の受信状況が悪くなり、番組が視聴しにくくなる場合があります。降雨対応放送が行われている場合は、降雨対応モードに切り換えることにより、番組を途切れることなく視聴していただくことができます。

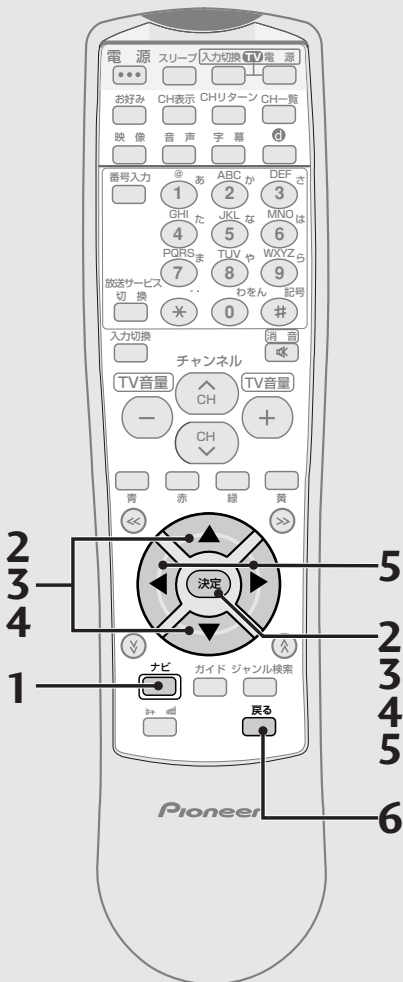

**ご注意**

- 降雨対応放送を行っているチャンネルでのみ選択できます。
- チャンネルを変更したり、「視聴不能」のエラーメッセージが表示された場合は、降雨対応への切替はキャンセルされ通常視聴状態となります。
- 降雨対応の画像は、荒い画像となります。

1. ナビボタンを押す。

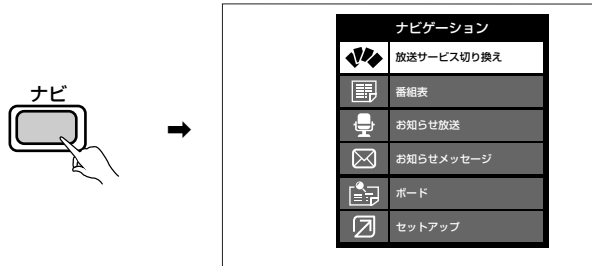

2. 決定ボタンで「セットアップ」を選び、決定ボタンを押す。

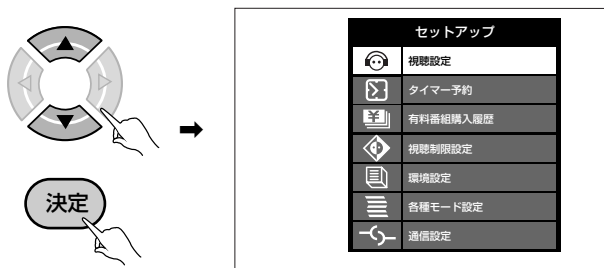

3. 決定ボタンで「視聴設定」を選び、決定ボタンを押す。

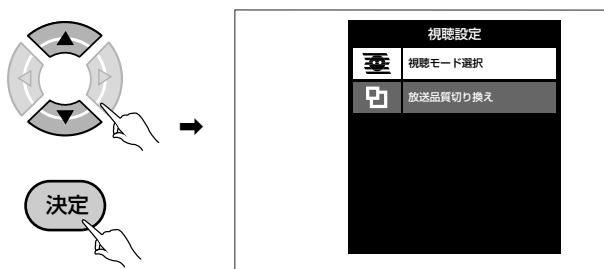

4. 決定ボタンで「放送品質切り換え」を選び、決定ボタンを押す。

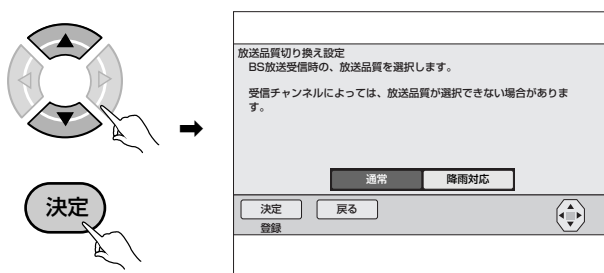

5. 決定ボタンで「降雨対応」を選び、決定ボタンを押す。



6. 視聴設定画面になったら戻るボタンを押して、画面を戻す。



# イベント リレーに ついて

イベントリレーとは、予定された時間になっても番組が終了しない場合に、他チャンネルで続きを放送するサービスです。

---

視聴中の番組がイベントリレーを行う場合、イベントリレーが行われる30秒前から以下のメッセージが表示されます。

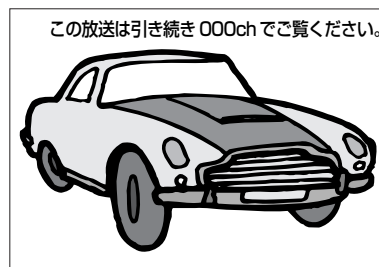

- イベントリレーは既存のチャンネルで放送される場合もありますが、臨時にチャンネルを増やして臨時放送として放送される場合もあります。(たとえば104チャンネル：NHKの臨時放送)
  - 録画予約の場合は「追従する」を選択することにより、イベントリレーに追従し、録画実行を行うことができます。(P.27、30)
-

# ご案内チャンネル切り換え機能

BSデジタル放送、110度CSデジタル放送、地上デジタル放送をご覧のときに未契約の放送局、または番組を選んだとき、チャンネルによってはご案内チャンネルへの切り換え画面が表示されます。契約を行う場合は、放送局のメッセージに従ってください。



## ■ 未契約の放送局、または番組を選んだとき

ご案内チャンネル切り換え画面が表示されます。

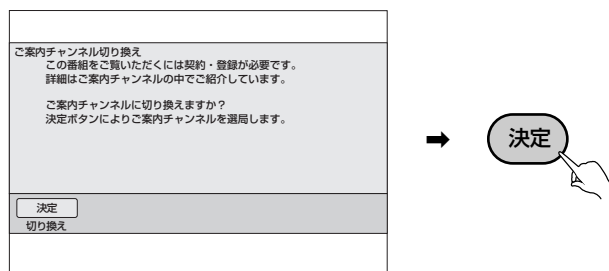

決定ボタンを押すと、その放送局のご案内チャンネルに切り換わります。

# お知らせ放送 を見る

ケーブルテレビ局から送られてくるお知らせを見ることができます。ケーブルテレビ局からの放送が行われると、前面パネルのお知らせ表示が点灯します。

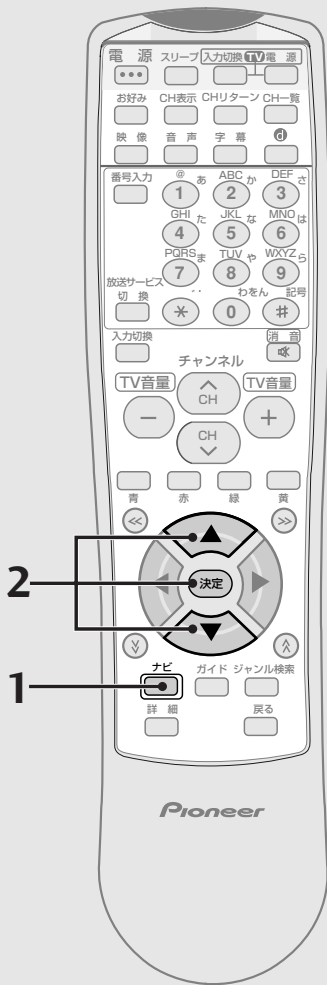
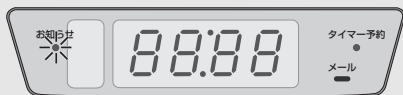

1. ナビボタンを押す。

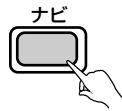

2.  で「お知らせ放送」を選び、決定ボタンを押す。

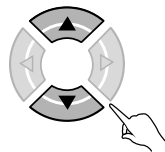

● この操作でお知らせランプが消灯します。

お知らせ放送が選局されます。

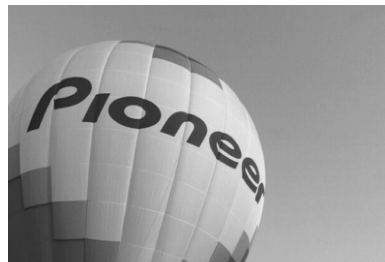

## ご注意

● お知らせ放送選局時は、ナビゲーション、ガイド、詳細、ジャンル検索、CH表示、CH一覧などのグラフィック表示を行うボタンは無効となります。

## ■ お知らせ放送を終了する

通常の選局操作で他の番組をご覧ください。

## ひと言

● 一度お知らせ放送を選局するとお知らせランプは消灯しますが、放送が継続されている間は、上記方法により選局することができます。



# お知らせメッセージを見る

放送局から送られてくるメッセージを見ることができます。メッセージが送られると、前面パネルのお知らせ表示が点灯します。

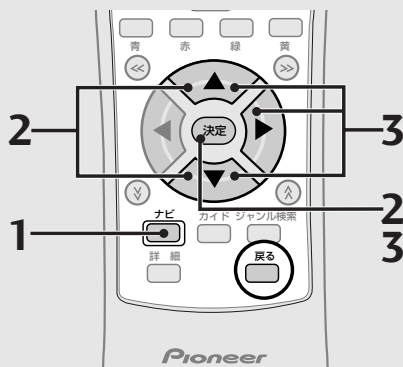
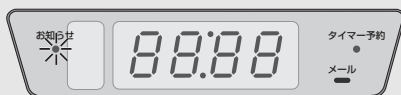

## ひと言

- メッセージは全体で最大76件保存できます。各放送サービスごとに、最大件数を超えたメッセージを受信したときは、その放送サービスの最も古いものを消去して、新たなものを追加します。
- お知らせメッセージには、6種類のメッセージがあります。
  - BS デジタル放送局からのメッセージ
  - 110度CS デジタル放送局からのメッセージ
  - 地上デジタル放送局からのメッセージ
  - JC-HITS 放送局からのメッセージ
  - ケーブルテレビ局からのメッセージ
  - 本機の状態をお知らせするメッセージ

BS デジタル放送局と110度CS デジタル放送局あわせて：最大24件  
 ケーブルテレビ局：最大8件(ケーブルテレビ局の運用により最大24件)  
 地上デジタル放送局：最大8件  
 JC-HITS 放送局：最大8件  
 本機からのお知らせ：最大12件

- 戻るボタンを押すと、ひとつ前の画面に戻ることができます。

## 1. ナビボタンを押す。



## 2. 決定ボタンで「お知らせメッセージ」を選び、決定ボタンを押す。

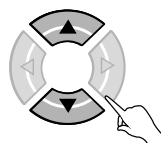

## 3. 決定ボタンで見たメッセージを選び、決定ボタンを押す。

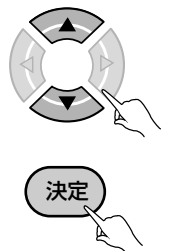
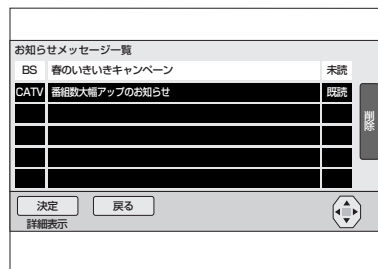

- メッセージを削除したい場合は、決定ボタンで「削除」を選び、決定ボタンを押します。



## お知らせメッセージが表示されます。

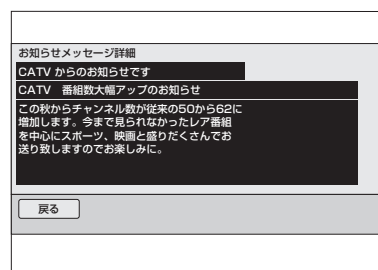

- 未読のお知らせメッセージがなくなると、お知らせ表示が消灯します。

# ボード(掲示板)を見る

ボードは110度CSデジタル放送をご覧の方全員への共通のお知らせです。

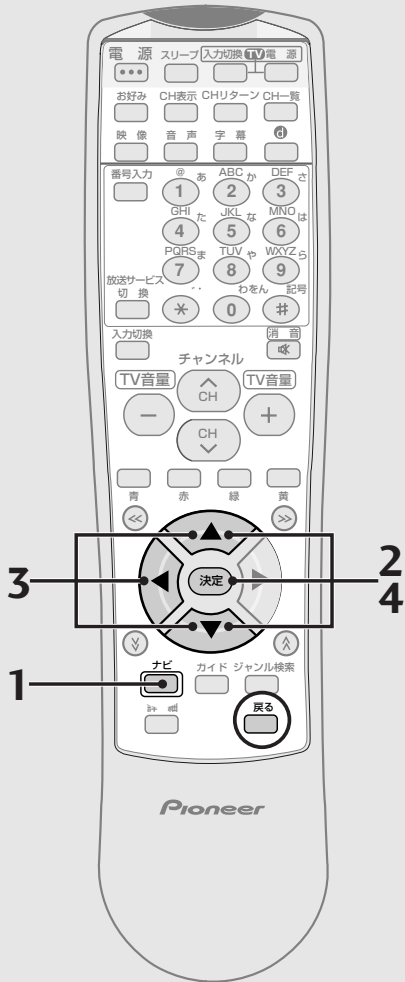

1. ナビボタンを押す。

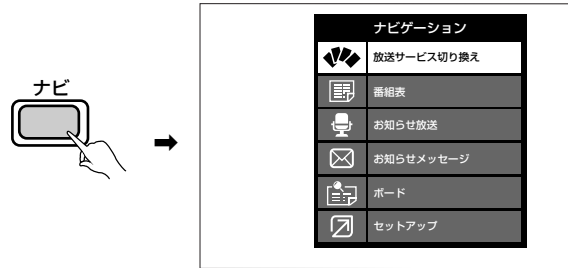

2. で「ボード」を選び、決定ボタンを押す。



3. で放送サービスにカーソルを移動し、 で「CS1」か「CS2」を切り換える。

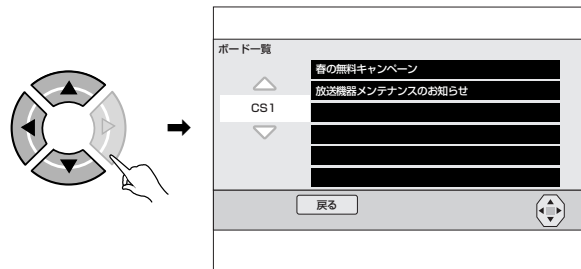

4. で見たいボードを選び、決定ボタンを押す。

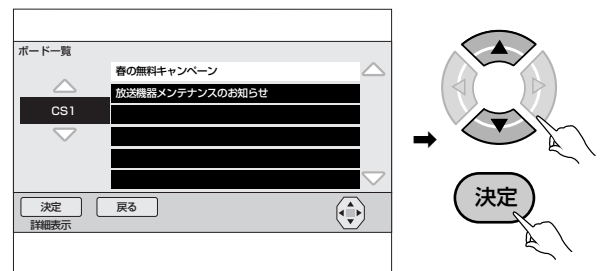

ボードの内容が表示されます。

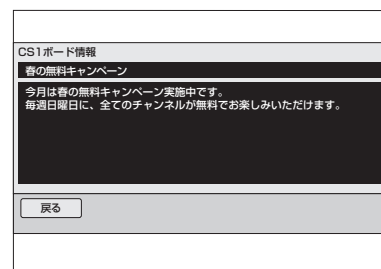

## ひと言

- 戻るボタンを押すと、ひとつ前の画面に戻ることができます。

# CASカード (ICカード)の 情報を見る

ご使用のCASカード(ICカード)の情報を表示します。お客様の契約確認などにご使用いただけます。また、CASカードが正しく認識されているかの確認を行うことができます。

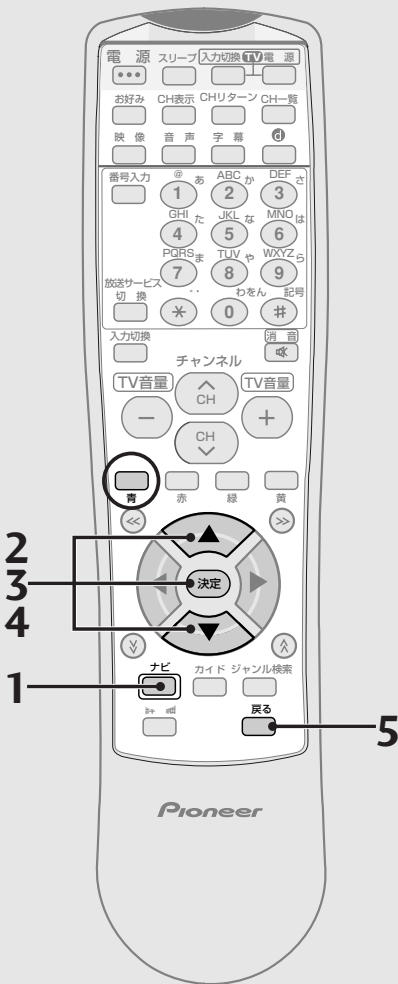

1. ナビボタンを押す。

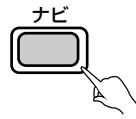

2.  で、「セットアップ」を選び、決定ボタンを押す。



3.  で、「環境設定」を選び、決定ボタンを押す。

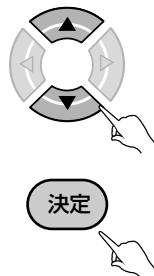

4.  で、「ICカード情報」を選び、決定ボタンを押す。

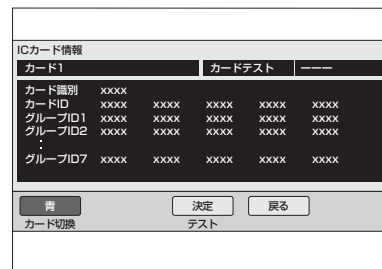

- ・ カード識別 ..... メーカー識別用のアルファベット 1 文字と 3 桁の数字です。
- ・ カードID ..... カード固有の番号です。
- ・ グループID .... IC カードに書き込まれたグループ番号です (グループ番号が書き込まれていない場合は表示されません)。
- リモコンの青ボタンを押すと、CAS カード (IC カード) の切り換えができます。決定ボタンを押すと、カードテストができます。

5. 確認が終了したら、戻るボタンを押して画面を戻す。

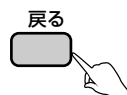

# 緊急放送・ 緊急メッセージ

緊急の放送またはメッセージがあると、自動的に緊急放送が選局されるか、画面にメッセージが表示されます。

## ■ 緊急放送に自動的に選局された場合

- 放送されている内容をご覧ください。

地震、台風などの災害時の緊急ニュース番組など

- 緊急の放送のため、他の番組をお選びいただけない場合があります。また、録画予約中でも自動的に選局される場合があります。

## ■ 緊急のメッセージが表示された場合

- メッセージの内容をご覧ください。
- メッセージに操作説明がある場合は、それに従ってください。



- 緊急のメッセージのため、画面消去できない場合があります。また、録画予約中でも自動的に表示される場合があります。

### ひと言

- 緊急放送、緊急メッセージにはケーブルテレビ局から送信されるものと、BSデジタル放送局、110度CSデジタル放送局、地上デジタル放送局、JC-HITS放送局から送信されるものがあります。BSデジタル放送局、110度CSデジタル放送局、地上デジタル放送局、JC-HITS放送局から送信されるものは、ケーブルテレビ局の番組をご覧くださいになっている場合は選局・表示されません。

## ■ 本体表示・ブザーによるお知らせ

- 緊急の放送やメッセージに合わせて、また単独に本体の前面表示が“E”の点滅表示となったり、ブザーが鳴ったりする場合があります。

## ■ 本機の電源がオフの場合

- 本機の前面表示が、“E”の表示となったり、またはブザーが鳴り緊急の放送またはメッセージがあることをお知らせする場合があります。このような場合は本機の電源を入れてご確認ください。緊急放送またはメッセージが表示されます。

### で注意

- 緊急放送などの緊急のメッセージが表示された場合は、電源ボタン以外のボタン操作ができない場合があります。またブザーや“E”点滅が開始された場合は、10秒間程度ボタン操作ができない場合があります。

# スリープ タイマーを 設定する

おやすみ前などに電源を切るまでの時間を設定することができます。

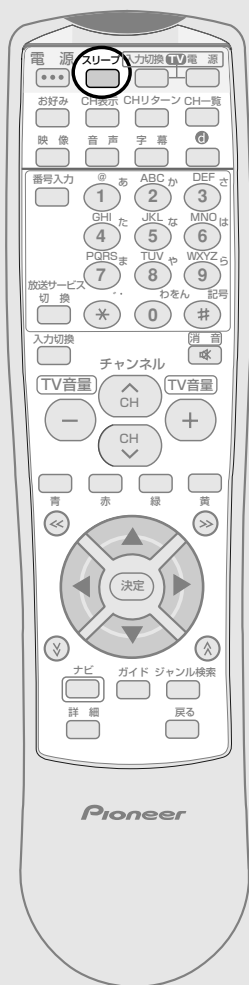

放送を見ているときに、スリープボタンを押す。



押すたびに次のように切り換わります。



## ご注意

この機能は本機をオフにするだけの機能です。テレビもオフにする場合は、テレビ側のスリープタイマーも設定してください。

## ひと言

- スリープタイマー設定中にスリープボタンを押すと電源オフまでの残り時間を表示します。表示している間にもう一度押すと、スリープタイマーはOFFになります。再度設定する場合には、スリープボタンを押してください。
- 予約の実行中にスリープタイマーの電源オフ時間になったときは、そのまま予約が実行されます。予約実行終了後、スタンバイになります。

# ダウンロードする

放送局側からダウンロードできるソフトウェアが送られてきた場合のみ、この選択をすることができます。

常に最新のデータでお使いいただけるように、ダウンロードを行うことをお勧めします。



電源をオフしたときに以下の画面が表示された場合は、でダウンロードするか、しないかを選び、決定ボタンを押す。

- ・ する..... ダウンロードを開始します。
- ・ しない..... スタンバイ状態になり、ダウンロードは実行されません。また、電源ボタンをもう一度押した場合もスタンバイ状態となり、ダウンロードは実行されません。

ダウンロード画面例

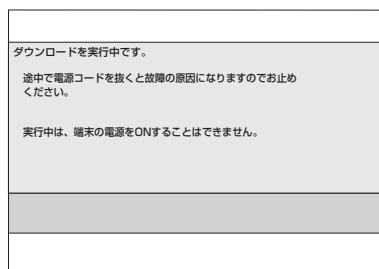
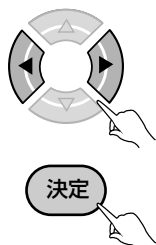
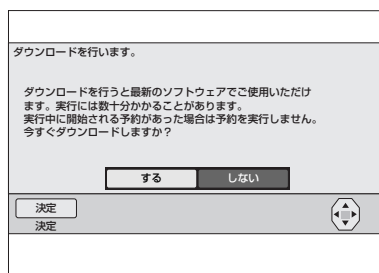

ダウンロード開始

ダウンロードが終了すると、本機はスタンバイ状態となり、『お知らせメッセージ』(P.89) に通知されます。

## ダウンロード中のフロントパネルのディスプレイ表示

ダウンロード中のディスプレイ表示は以下の2種類があります。

### ・表示1

以下の表示の時はリモコン、本体ボタンで中断できます。

 LoRd

点滅

### ・表示2

以下の表示の時はリモコン、本体ボタンで中断できません。

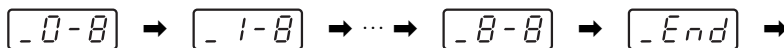
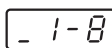
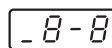
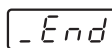
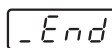
  →  → ... →  →  →

  → 

点滅

時計表示 (スタンバイ)

## ご注意

- 受信状態が悪いなどでダウンロードが失敗した場合でも、次に電源をオフしたときにダウンロード画面が表示されます。もう一度ダウンロードを行ってください。
- ダウンロードが終了するまでには数十分程度の時間がかかります。
- 途中で電源コードを抜くことは、故障の原因となるのでおやめください。
- ダウンロード終了後は、一部機能や表示内容が変わる場合があります。

## ひと言

- ケーブルテレビ局の運用によっては、電源をオフしたときにダウンロードを開始するメッセージを数秒間表示し、自動的にダウンロードを開始する場合があります。
- ケーブルテレビ局の運用によっては、ダウンロード終了後、自動的にチャンネル設定が実行される場合があります。

# 本機の リモコンで 他社のテレビ を操作する

この設定をすることにより、他社のテレビの主な操作（電源入/切、入力切換、音量調整、消音）ができるようになります。ただし、一部動作しないテレビもあります。工場出荷時はパイオニアに設定されています。

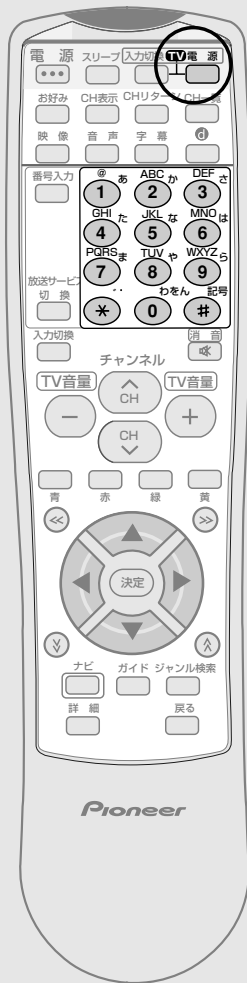

TV電源ボタンを押したまま、下記から設定したいメーカーの番号（3桁の数字）を選び、数字ボタンを押す。

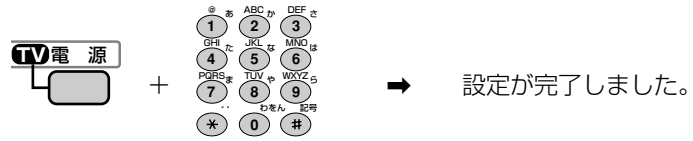

番号	テレビメーカー	番号	テレビメーカー
011	パイオニア	092	アイワ2
021	SONY1	093	アイワ3
022	SONY2	101	シャープ1
023	SONY3	102	シャープ2
031	松下1	103	シャープ3
032	松下2	111	フナイ1
033	松下3	112	フナイ2
041	東芝	113	フナイ3
051	日立1	114	フナイ4
052	日立2	115	フナイ5
053	日立3	121	NEC1
061	三菱1	122	NEC2
062	三菱2	131	富士通ゼネラル
071	ビクター1	141	フィリップス1
072	ビクター2	142	フィリップス2
073	ビクター3	151	LG
081	三洋1	161	サムスン
082	三洋2	171	オリオン
091	アイワ1		

- 同一メーカーで設定ボタンが2種類以上ある場合は、動作する方に設定してください。ただし、一部動作しないテレビもあります。
- 上記手順で設定した内容は、リモコンの乾電池の交換などで解除され「パイオニア」に戻る場合がありますので、乾電池交換後は必ず再設定をしてください。
- 接続したテレビにリモコン機能がない場合は、本機のリモコンでも動作しません。

# テレビにつなぐ

各機器を接続する前に、下記の内容をお読みください。

- AV ケーブル、VTR コントローラなどのケーブル類は、電源コードをコンセントに差し込む前に接続してください。
- 他の AV 機器の取扱説明書もあわせてお読みください。
- 本機の S1/S2 映像端子は、S、S1、または S2 映像入力端子付きのテレビと接続ができます。その際の音声は VTR REC 出力、TV 出力 1 の音声端子が使用できます。
- 他の AV 機器との接続に必要なケーブルで付属品に含まれていないものは、別途お買い求めください。
- コピーガードがかかっている番組は録画機器で正常に録画できません。
- 録画機器を仲介してテレビへ接続しないでください。録画禁止放送の場合に録画機器を仲介して接続すると、録画禁止信号（コピーガード信号）の影響により映像が乱れることがあります。

## 映像・音声入力端子付きや S、S1、または S2 映像入力端子付きの場合

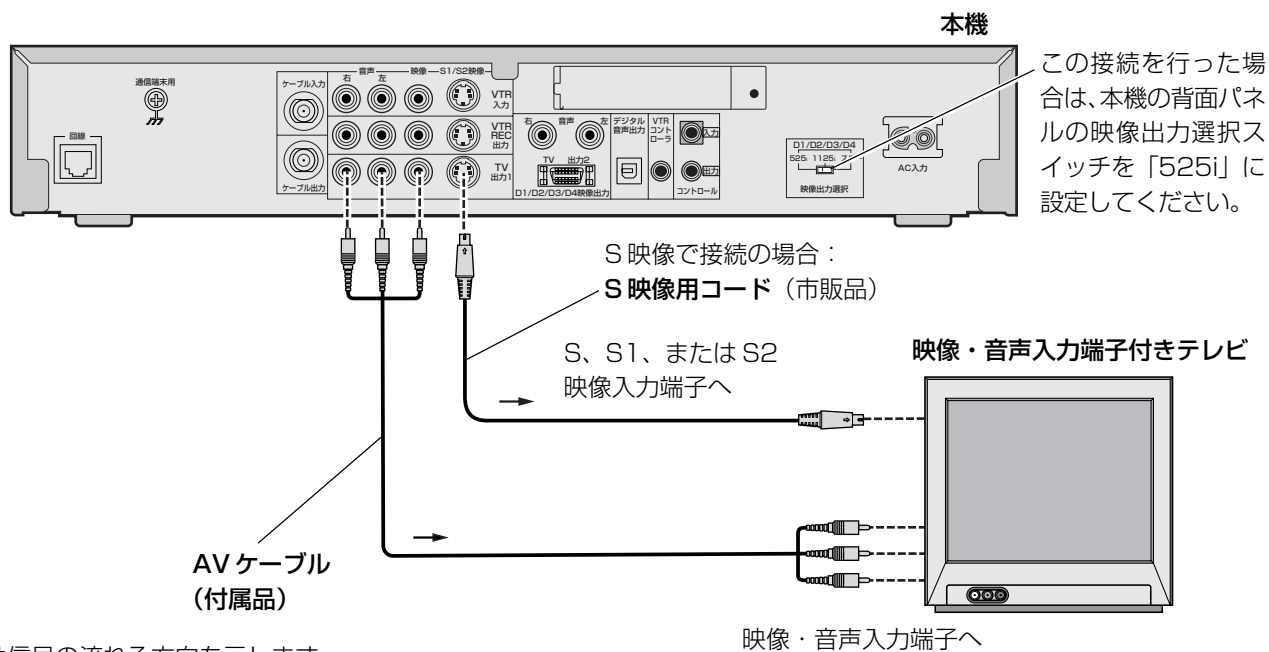



## D映像端子付きやコンポーネント映像端子付きテレビの場合

本機のD映像出力端子をテレビのD映像入力端子またはコンポーネント映像入力端子に接続します。D映像出力端子を使用する際は、接続するテレビの入力端子に応じた設定が必要です。設定は『接続する機器に合わせて設定する（テレビ、デジタルオーディオ機器）』（P. 104）を参照してください。

### D端子付きテレビの場合

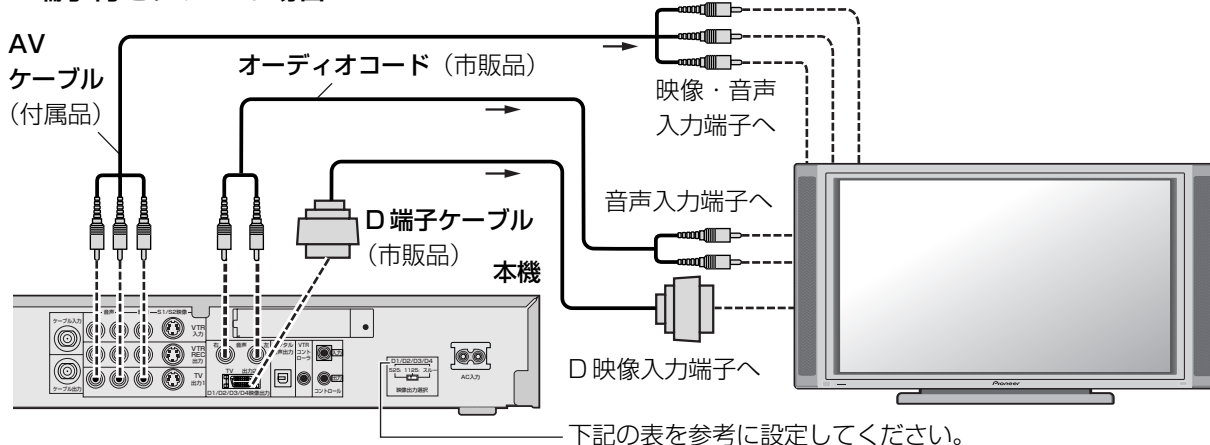

### コンポーネント端子付きテレビの場合

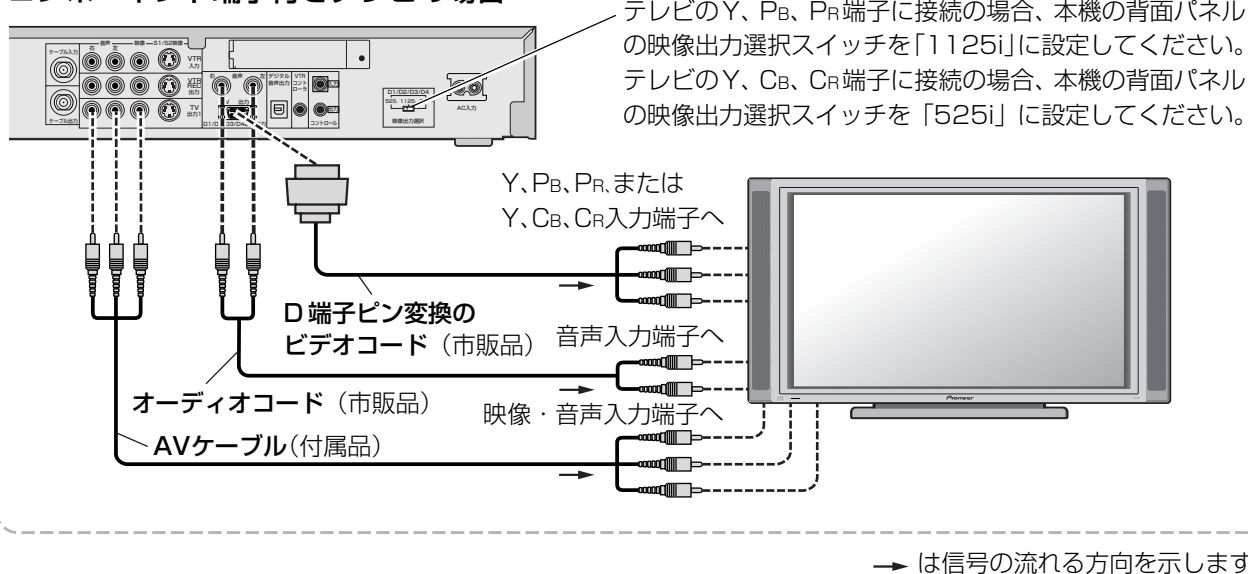

### ご注意

- 各種ボタン操作により、グラフィック（番組表、チャンネル番号やナビ画面）が表示されている間は、画質優先モードは有効になりません。
- 本機とテレビをS1/S2映像出力端子（P.11）、およびD映像出力端子（TV出力2）（P.11）の接続でご覧になる場合は、画質優先モードになりません。

### アナログ画質優先で視聴するには

ケーブルテレビのチャンネルの映像をより鮮明な映像でご覧になる場合は、本機のTV出力1端子（P.11）とテレビの映像・音声入力端子をAVケーブルで接続します。ケーブルテレビのチャンネルを視聴する際は、ご使用のテレビの入力を、本機のTV出力1端子側に切り換えてご覧ください。

### D端子付きテレビの設定

接続するテレビ	映像出力選択スイッチ	接続機器設定（P.104）
D4	スルー	D4
D3	スルー	D3
D2	スルー	D2
D1	525i	—

# 録画機器につなぐ

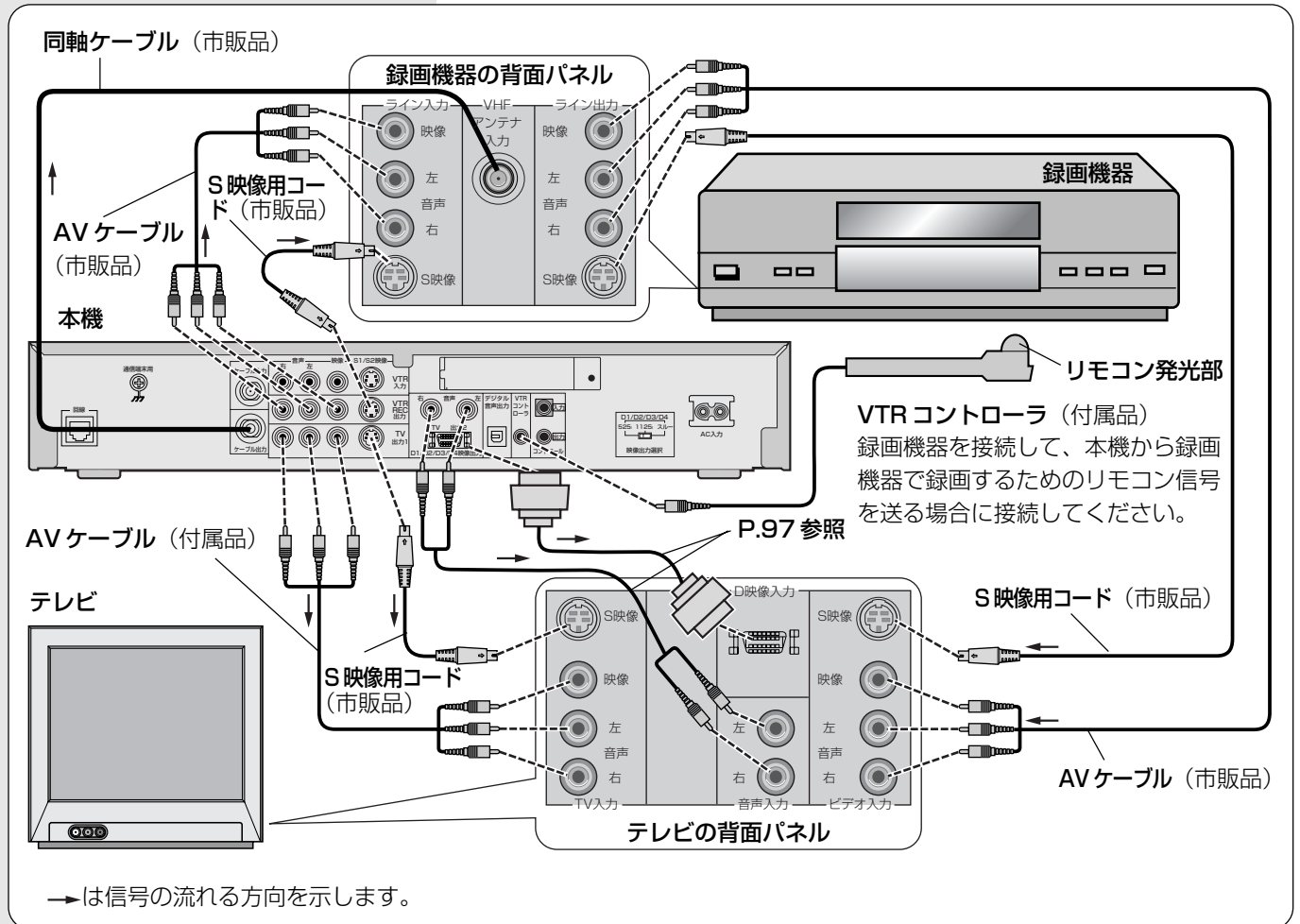

### ご注意

- VTRコントローラを使用して予約録画をするときは、録画機器側を外部入力に切り換え、電源をオフにしてください。
- 放送を録画するときにボタン操作によって表示される情報は、映像とともに録画されます。
- VTR入力端子に接続したビデオをご覧になる場合 (P.99)、VTR信号はTV出力1端子にのみ出力されます。VTR REC出力、S1/S2映像出力、D映像出力へは出力されませんのでご注意ください。

## VTRコントローラの取り付け

本機に接続された録画機器で番組を録画 (留守録画) するには、本機の背面パネルのVTRコントローラ端子に付属のVTRコントローラを接続して、コントローラ先端の発光部を録画機器のリモコン受光部に向けて設置してください。受光部に近づけすぎたり、離しすぎたりすると動作しなくなることもありますのでご注意ください。

また、設置後はP.106の手順で設定とテストが必要です。テストの際に録画機器が動作することを確認してご使用ください。

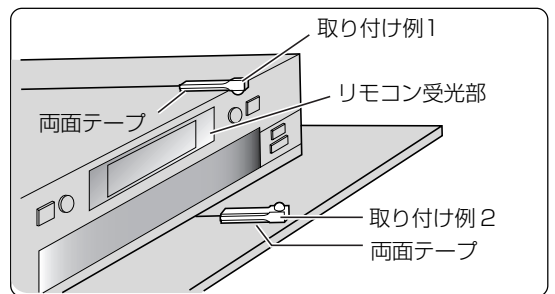

### ひと言

- 両面テープは、貼り付ける場所のゴミやほこりを取り除いてから貼り付けてください。
- VTRコントローラに付属の両面テープは強力なため、棚などに貼り付けたあとに無理にはがすと板の表面を傷める場合がありますのでご注意ください。

## テレビ側のビデオ入力端子が 1 系統の場合

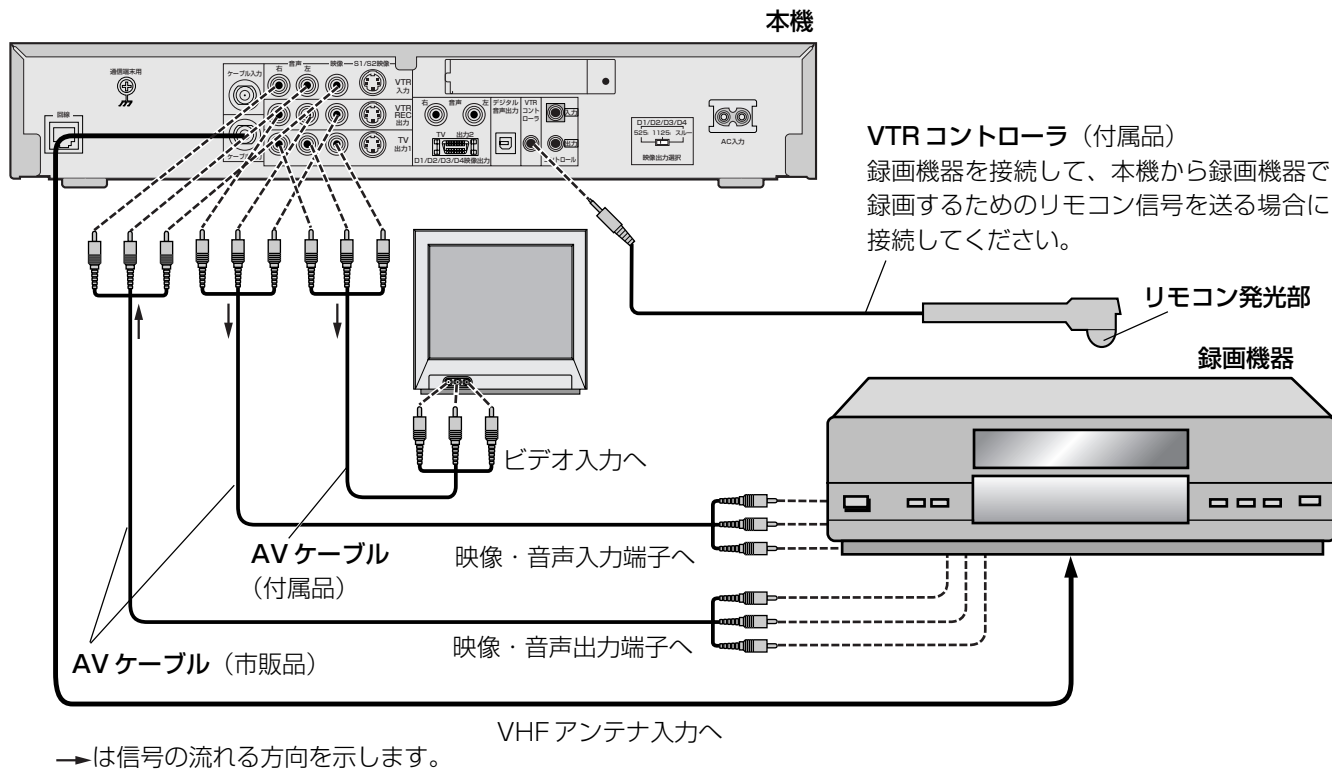

### ビデオを見る

本機の VTR 入力端子に接続してあるビデオを見る時は入力切換ボタンを押します。

ディスプレイに「VTR」と表示します。

### ご注意

- ビデオを見ている状態でリモコン、または本体ボタンを操作すると、入力切換は本体側（放送視聴）となります。
- VTR 入力端子に接続したビデオをご覧になる場合は、VTR 信号は TV 出力 1 端子のみ出力されます。VTR REC 出力、S1/S2 映像出力、D 映像出力へは出力されませんのでご注意ください。

# デジタル音声 入力端子付き オーディオ機 器につなぐ

ひと言

- 本機のデジタル音声出力端子はデジタル音声信号をそのまま出力していますので、送信されてくるサンプリング周波数に対応していないオーディオ機器は使用できません（送信されるサンプリング周波数には、32 kHz、44.1 kHz、48 kHzなどがあり、サンプリングレートコンバーター内蔵のオーディオ機器が必要です）。

本機のデジタル音声出力端子は、デジタル音声入力端子付きのオーディオ機器が接続できます。

本機

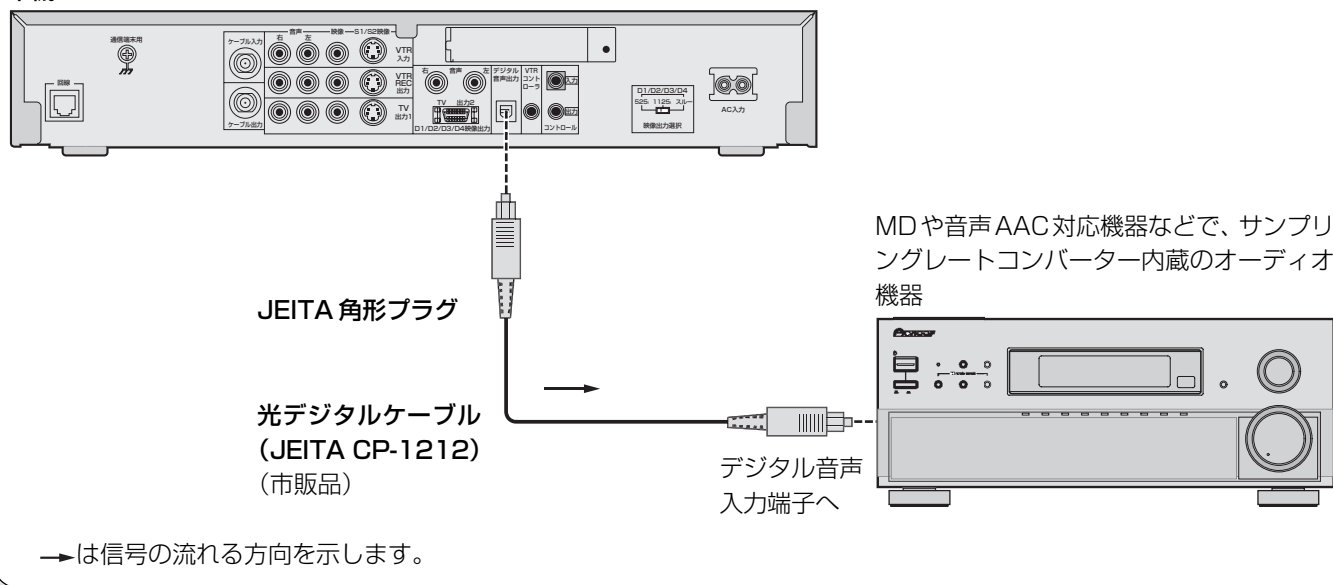

# 他のパイオニア ア機器につな ぐ

ひと言

- 本機のコントロール入力端子にコントロールコードを接続すると、リモコンで本機を直接操作することはできません（リモコン信号受光部が機能しなくなります）。
- コントロールコードは別売です。ご使用の際は、モノラルミニプラグ付きコードをお買い求めください。

コントロールコードを接続すると、本機を通して他の $\square$ マーク付きのパイオニア製品を操作できるようになります。操作は本機のリモコン受光部に向けて行います。このとき、リモコン信号は本機のリモコン信号受光部で受信され、コントロール出力端子を通して他機器に送信されます。

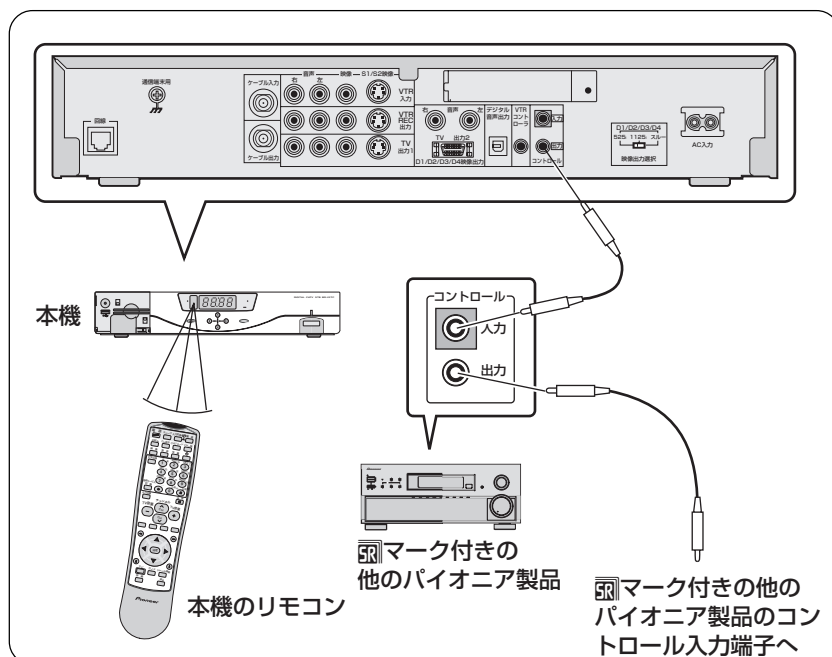

# 電話回線につなぐ

本機は有料番組の購入、視聴記録データの放送局への自動送信やクイズ番組の回答、ショッピングの申し込みなどに電話回線を使用します。これらのサービスを利用するときは、必ず電話線の接続を行ってください。

下記の手順に従って電話回線の接続形態を確認してから、本機との接続を行ってください。

## 一般の電話を使用している場合

### モジュラーコンセントを使用している場合

このまま下図に従って、本機との接続を行ってください。

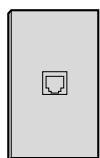

### 直付型ローゼットの場 合

モジュラーコンセントへの工事が 必要です。

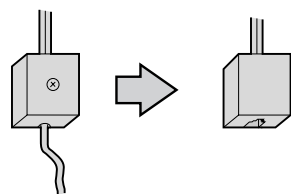

### 埋め込み型プレートの 場 合

モジュラーコンセントへの 工事が 必要です。

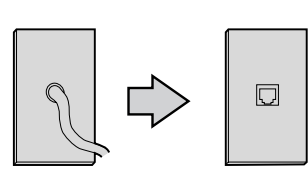

### 3 ピンジャックコンセ ントの場 合

市販の3ピンプラグ変換アダプターを使用してください。

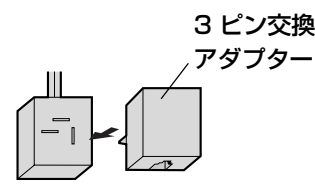

## ホームテレホンやビジネスホンなどの電話機を使用している場合

主装置、ターミナルボックス、ドアホンアダプターなどに接続されている電話器は分岐とモジュラーコンセントへの工事が 必要です。

モジュラーコンセントから電話を 直接接続しているとき



電話回線と本機を接続します。

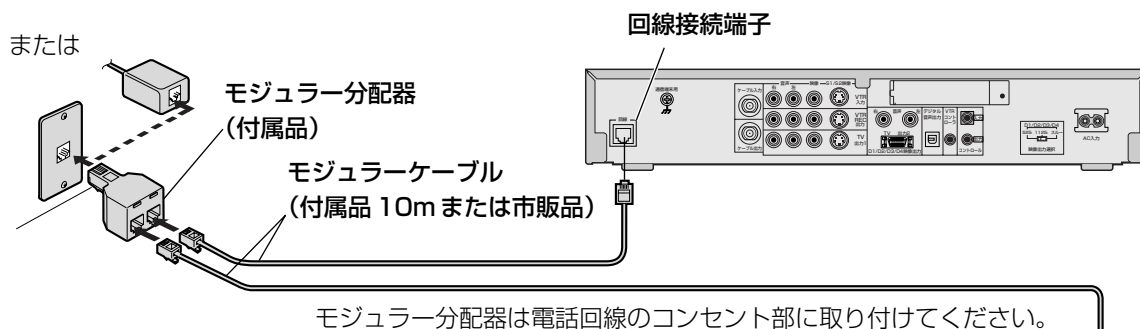

電話機、またはファクシミリを同一モジュラーコンセントでご使用 にならない場合は、モジュラー分配器を使用せず本機とモジュラー コンセントを直接接続してください。

電話機、また はファクシ ミリなど

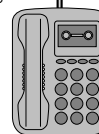

## 電話回線につなぐ (つづき)

モジュラーコンセントから  
KDDI、TTNetなどのアダプ  
ターやパソコンなどと接続し  
ているとき

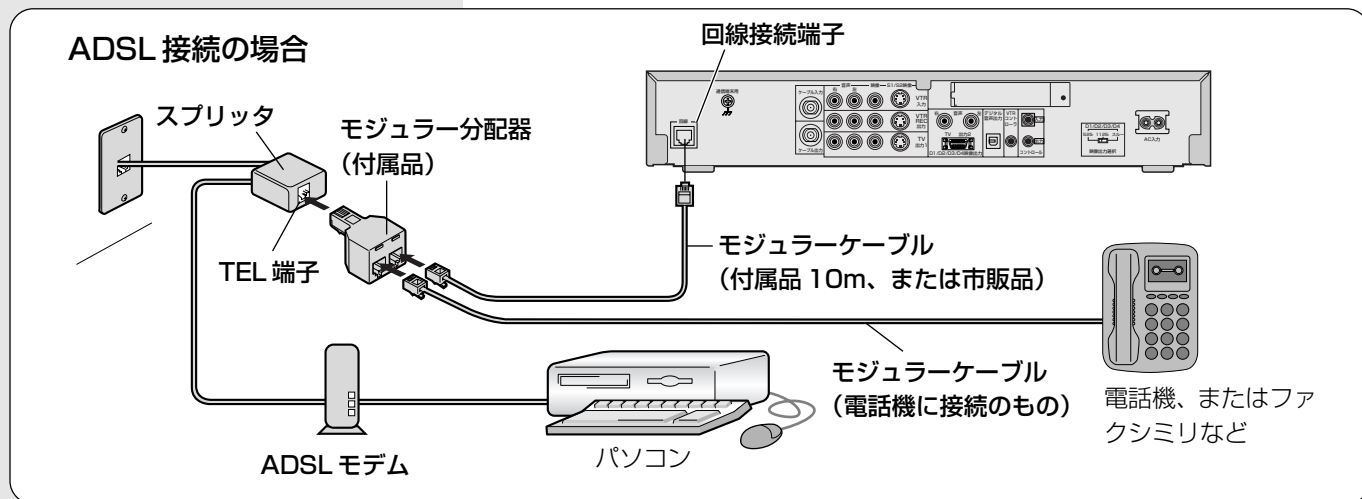
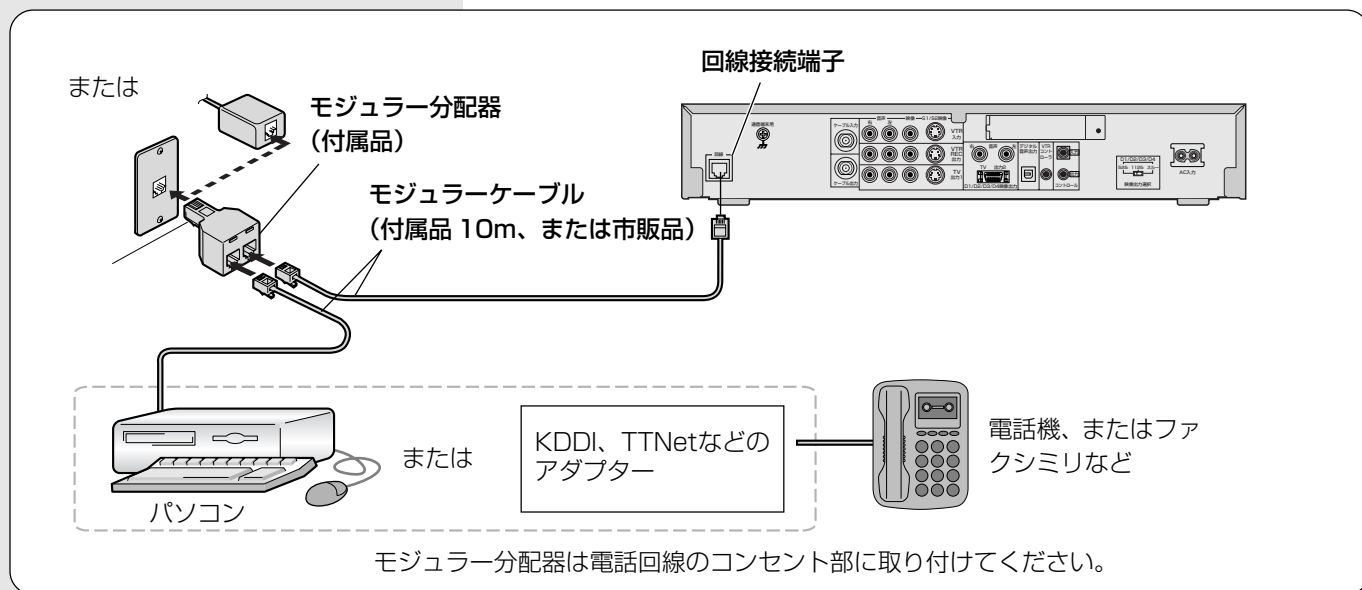

### 接続できない電話回線

- ISDN回線 (ただし、ISDNのターミナルアダプターにアナログポートがある場合は接続できる場合もあります。)
- ホームテレホン・ビジネスホン用の回線に接続されている電話回線。

### ひと言

- 電話回線の工事は「工事担当者」資格者 (NTT 116 番) にご依頼ください。
- モジュラーケーブルは壁に沿わせるなどして、邪魔にならないように設置してください。

### ご注意

- 本機がセンターと通信中は、電話機やファクシミリは使用できません。
- 電話機やファクシミリを使用中のときは、本機での通信はできません。
- キャッチホン契約をされている場合は、本機が通信中でもキャッチホンが優先されます。

## ご使用の環境 に合わせて 設定する

接続するテレビ・録画機器・デジタルオーディオ機器・電話回線、およびお住まいの地域に合わせて本機の設定をしてください。ナビゲーションメイン画面の「セットアップ」⇒「環境設定」よりご使用の環境に合わせた設定をすることができます。始めに右記の手順1～3を行い、環境設定画面を表示してからそれぞれの操作をしてください。

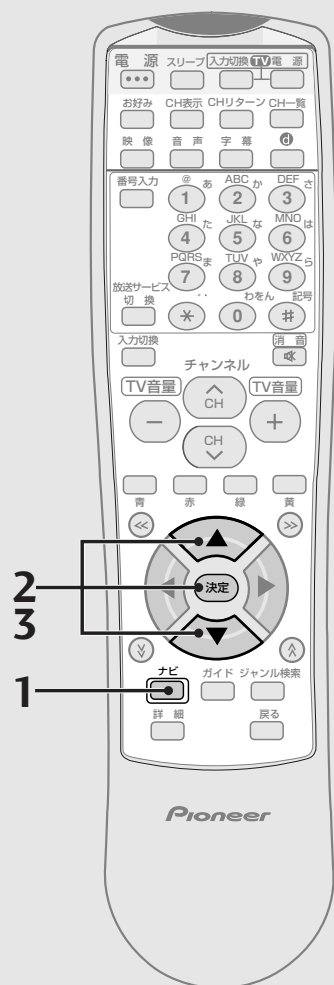

この設定を行う前に、『テレビにつなぐ』(P.96、97)に従って、映像出力選択スイッチの設定を行ってください。

### 1. ナビボタンを押す。

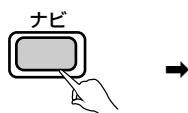

### 2. 方向キーで「セットアップ」を選び、決定ボタンを押す。

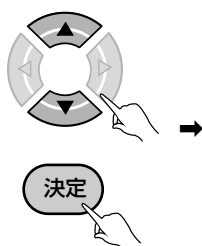

### 3. 方向キーで「環境設定」を選び、決定ボタンを押す。

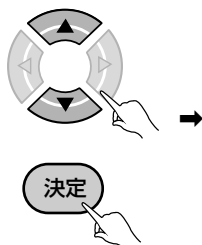

### ひと言

- 環境設定の画面で、本機のソフトウェアバージョンとSTB IDをご確認いただけます(ソフトウェアバージョンとSTB IDは、お客様がケーブルテレビ局に問い合わせをする際に必要となる情報です)。

それぞれの設定については下記のページを参照してください。

接続する機器に合わせて設定する (テレビ、デジタルオーディオ機器)	P.104
VTRコントローラを設定する	P.106
郵便番号を設定する	P.107
自動でチャンネルを設定する	P.108

## ご使用の環境に合わせて設定する (つづき)

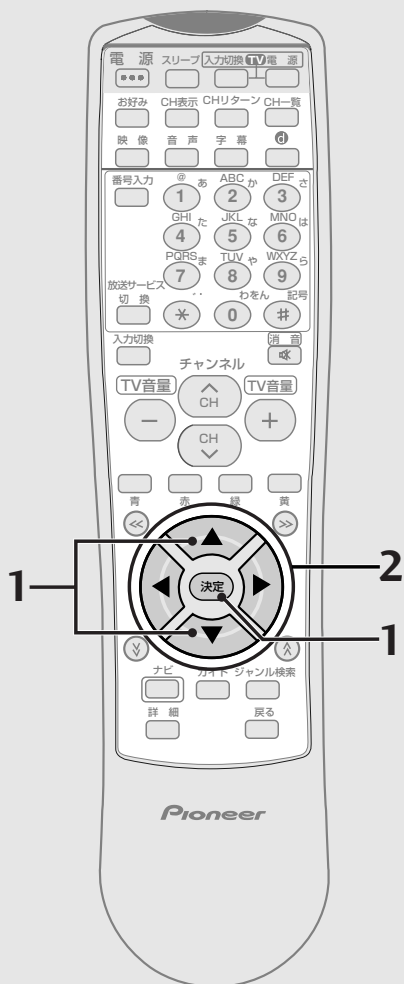

## 接続する機器に合わせて設定する (テレビ、デジタルオーディオ機器)

1. P. 103 手順 3 の画面より で「接続機器設定」を選び、決定ボタンを押す。

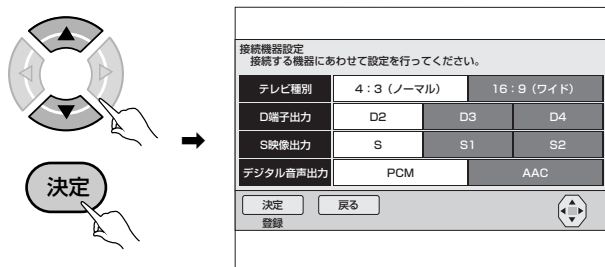

2. でそれぞれの設定を選び、最後に決定ボタンを押す。

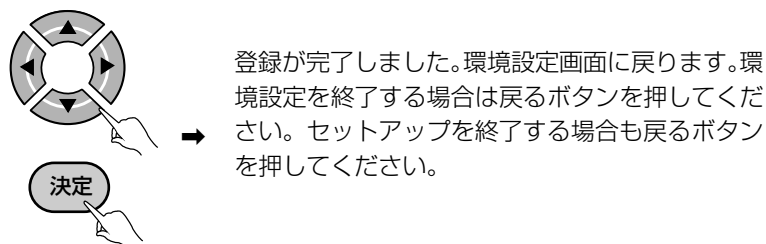

### ■テレビ種別の設定

接続するテレビの縦横比を設定します。  
設定するときは『ご参考：ワイドテレビで、表示の縦横比が不自然なときは』(P.116) も参照してください。

設定項目	ご使用のテレビ
4:3 (ノーマル)	縦横比4:3のノーマルテレビ
16:9 (ワイド)	縦横比16:9のワイドテレビ

### ■D端子出力の設定

本設定は映像出力選択スイッチの設定 (P.97) がスルーのみ有効となります。  
映像出力選択スイッチの設定が「525i」の場合  
525i 設定に固定となります。画面上「525i 固定 (D1)」と表示されます。  
映像出力選択スイッチの設定が「1125i」の場合  
1125i 設定に固定となります。画面上「1125i 固定」と表示されます。  
映像出力選択スイッチの設定がスルーの場合は、ご使用のテレビのD端子の種類を確認して設定してください。

設定項目	接続されるテレビ
D2	D2対応
D3	D3対応
D4	D4対応



それぞれの設定において、信号の出力の様子は以下ようになります。

放送の方式	各設定における出力信号の方式		
	D2	D3	D4
525i	525i	525i	525i
525p	525p	525p	525p
750p	525p	1125i	750p
1125i	525p	1125i	1125i

## ご注意

- D端子でテレビに接続した状態でD端子出力の設定を行う場合は、以下の状態で行ってください。
  - ・ ケーブルテレビの放送を選局した状態で設定する
  - ・ BSデジタル放送を選局して設定する場合は、525i放送（たとえば101ch）を選局した状態で設定する

その他の選局状態で設定した場合、画面が見えなくなることがあります。たとえばD2端子対応のテレビに対しD3、D4の設定を行った場合、放送がハイビジョン（750p、1125i）だと画面が見えなくなります。このような場合も上記のチャンネルを選局することにより正常な画面となります。

正常な画面になりましたら、正しい設定を行ってください。

## ■ S映像出力の設定

この設定は通常のNTSCワイドテレビをご使用で、さらにS端子接続をされているお客様が対象となります。

それ以外の使用をされる場合は設定の必要はありません。

設定項目	接続される端子
S	通常のS端子
S1	S1端子
S2	S2端子

## ■ デジタル音声出力の設定

デジタル音声出力の出力形式を指定します。デジタルオーディオ機器を使用しない場合、設定の必要はありません。

設定項目	使用されるデジタルオーディオ機器
PCM	MPEG-AAC方式に対応していない機器
AAC	MPEG-AAC方式に対応している機器

「PCM」に設定した場合、常にPCM形式で出力されます。

「AAC」に設定した場合、BSデジタル放送、110度CSデジタル放送、地上デジタル放送、JC-HITS放送受信時に番組の音声はMPEG-AAC形式であるとき、MPEG-AAC形式で出力されます。この場合、5.1チャンネルサラウンド放送の番組では、対応したオーディオ機器にてサラウンド音声をお楽しみいただけます。

また、番組の音声はMPEG-AAC形式以外のときは、PCM形式で出力されます。

## ご注意

- 「AAC」に設定した場合、データ放送の効果音（データ放送に入ったときのお知らせ音など）は出力されませんのでご注意ください。効果音もお楽しみいただく場合は、「PCM」に設定してください。
- 「AAC」に設定した場合、音声多重放送では音声ボタンによる音声の切り換えはできません。音声を切り換える場合は、接続されているオーディオ機器側で切り換えてください。オーディオ機器での切り換えができない場合は、「PCM」に設定してご使用ください。  
CATV放送（アナログ、デジタル）の場合は、デジタル音声出力の設定にかかわらずPCM形式で出力されます。

## ご使用の環境に合わせて設定する (つづき)

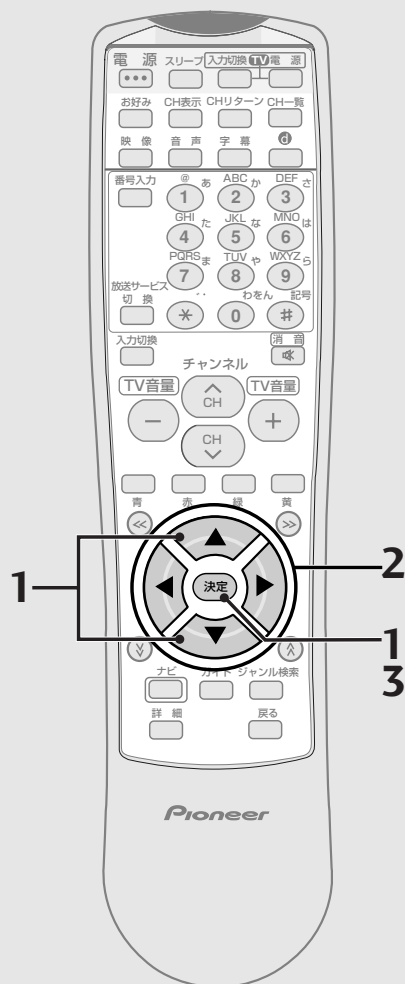

## VTR コントローラを設定する

VTR コントローラを使用することにより、ご使用の録画機器のリモコン信号を出力して、録画予約を自動で行うことができます。この設定では接続する録画機器のメーカーと機種を登録します。『VTR コントローラの取り付け』(P.98)を参照してVTR コントローラの取り付けを行ったうえで、この設定をしてください。

1. P. 103手順3の画面より で「VTR コントローラ設定」を選び、決定ボタンを押す。

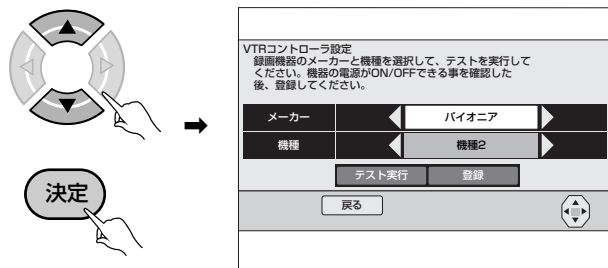

- 選択できるメーカー名と機種数は下記の通りです。

メーカー名	機種の数	メーカー名	機種の数
パイオニア	5	NEC	4
アイワ	3	松下	5
フナイ	1	三洋	4
日立	3	シャープ	2
日本ビクター	3	SONY	6
三菱	4	東芝	2

- メーカーにより複数のリモコン信号を採用しているため、上記の機種数の信号を用意しています。

2. で接続する録画機器のメーカーと機種を選び、テスト実行にカーソルを合わせて決定ボタンを押す。

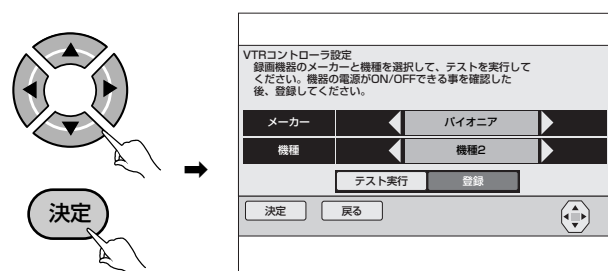

- 録画機器の電源がオン/オフするか確認してください。切り換わらない場合はメーカー、機種の設定を確認、または変更してください。

3. 「登録」にカーソルが移動したら、決定ボタンを押す。

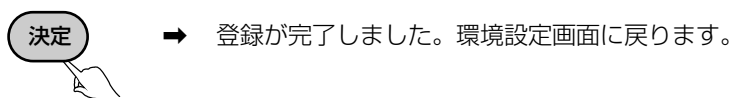

### ご注意

- 表のメーカーの機種でも、一部動作しない録画機器もあります。
- VTR コントローラで動作しない録画機器の場合は、本機の録画設定時間に合わせて録画機器の予約時間の設定をしてご使用ください。

### 一言

- メーカーでパイオニアを選んだ場合は、機種2～5はDVDレコーダー用になります。上記の登録をしたときに録画予約実行の準備動作は番組開始約2分前から始まります。
- メーカーでパイオニアを選んだ場合の機種欄の初期値は、機種2となります。

## 郵便番号を設定する

この設定をすることにより、BSデータ放送、110度CSデータ放送、地上デジタルデータ放送の地域に関する情報を受信することができます。

1. P.103手順3の画面より  で「郵便番号設定」を選び、決定ボタンを押す。

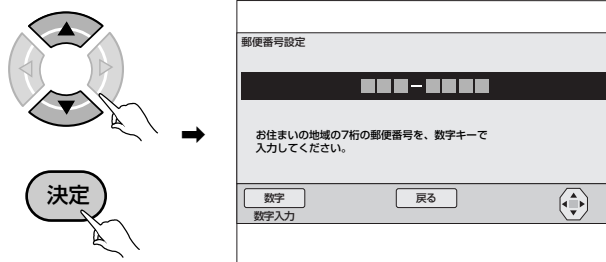

2. 数字ボタンで郵便番号を入力する。

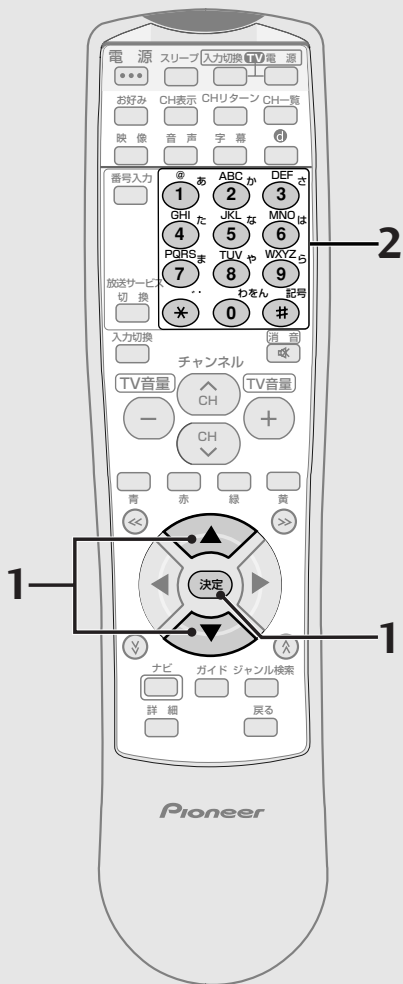
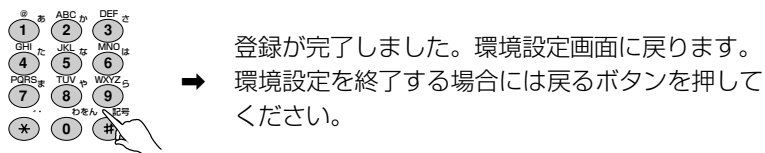

## ご使用の環境に合わせて設定する (つづき)

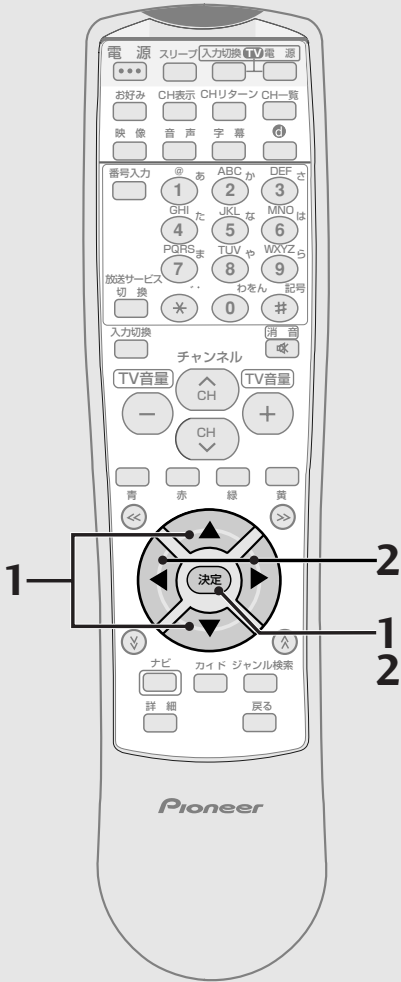

## 自動でチャンネルを設定する

- 新しい放送サービスが開始されていないかを自動で検出、設定することができます。

### ご注意

- 自動チャンネル設定を実行すると、視聴できなくなる可能性があります。ケーブルテレビ局からの指示がない限り、設定を行わないでください。

### 1. P.103手順3の画面より で「自動チャンネル設定」を選び、決定ボタンを押す。

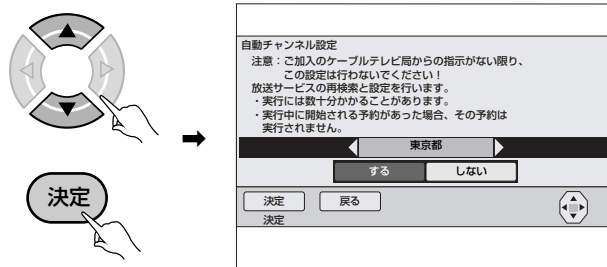

する ..... 自動チャンネル設定を開始します。

しない ..... 環境設定画面に戻ります。

### 2. で自動チャンネル設定をするか、しないかを選び、決定ボタンを押す。

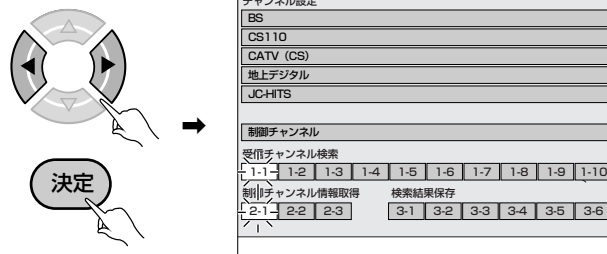

自動チャンネル設定を開始します。

↓  
設定が完了します。

チャンネル設定	
BS	情報取得終了
CS110	サービスなし
CATV (CS)	サービスなし
地上デジタル	情報取得終了
JC-HITS	情報取得終了
制約チャンネル	
受信チャンネル検索	通局成功
1-1	1-2
1-3	1-4
1-5	1-6
1-7	1-8
1-9	1-10
制約チャンネル情報取得	検索結果保存
2-1	2-2
2-3	3-1
	3-2
	3-3
	3-4
	3-5
	3-6

↓  
視聴画面に戻ります。

### ひと言

- ケーブルテレビ局の運用指示によっては、電源をオフしたとき、またはスタンバイ中に自動チャンネル設定を自動的に行う場合があります。実行が完了するまでお待ちいただくことを推奨します。実行中に中断させたい場合は、電源ボタンを押してください。中断した場合には、次回電源オフ時に再実行されます。

# エラーメッセージ表示一覧

本機では、通常操作における画面上のメッセージのほかに異常状況をお知らせするメッセージ（エラーメッセージ）を表示することがあります。これらのメッセージが表示された場合は、メッセージに従って操作してください。それでも症状が改善しない場合は、ケーブルテレビ局にお問い合わせください。メッセージ内に表示される番号は症状の内容を示すものです。下に示すコード以外にも数字およびアルファベットのコードが表示されることがあります。ケーブルテレビ局にお問い合わせの際には、症状とあわせてお知らせください。

メッセージ画面	原因	対策
視聴不能となるエラーが発生しています。 ご加入のケーブルテレビ局へご連絡ください。 コード：E1 (または、E3 E4 E5 E11 E14 E18 E19)	本機に正常動作できないエラーが生じた場合。 画面表示のほか、本体にもエラー番号を点滅表示します。	ケーブルテレビ局に連絡してください。
カード挿入口（カード1）にB-CASカードが正しく装着されていません。カードを装着し直して、ロック／解除スイッチをロックしてください。  コード：E100	<ul style="list-style-type: none"> <li>● 本体にCASカード（ICカード）が装着されていない場合。</li> <li>● CASカード（ICカード）は装着されているが、ロック／解除スイッチがロック状態になっていない。</li> </ul>	<ul style="list-style-type: none"> <li>● CASカード（ICカード）の装着を確認してください。</li> <li>● ロック／解除スイッチがロック状態になっていることを確認してください。（P.10）</li> </ul>
カード挿入口（カード1）のB-CASカードが読み取れません。B-CASカードを装着し直してください。装着後もこのメッセージが表示された場合は、ご加入のケーブルテレビ局へご連絡ください。  コード：E101	<ul style="list-style-type: none"> <li>● CASカード（ICカード）にアクセスしたときに、通信が正常にできなかった場合。</li> <li>● CASカード（ICカード）が壊れている。</li> <li>● CASカード（ICカード）と本体の接触部にゴミが付着している。</li> </ul>	<ul style="list-style-type: none"> <li>● CASカード（ICカード）の装着を確認してください。</li> <li>● B-CASカードがカード1に、C-CASカードがカード2に挿入されているか確認してください。</li> </ul>
カード挿入口（カード1）に装着されているカードは、ご利用いただけないカードです。適切なB-CASカードを装着してください。装着後もこのメッセージが表示された場合は、ご加入のケーブルテレビ局へご連絡ください。 コード：E102 ICカードコード：****	<ul style="list-style-type: none"> <li>● 専用のCASカード（ICカード）以外のカードが挿入されている。</li> </ul>	<ul style="list-style-type: none"> <li>● CASカード（ICカード）の装着を確認してください。</li> <li>● B-CASカードがカード1に、C-CASカードがカード2に挿入されているか確認してください。</li> </ul>
このチャンネルは契約されていません。 ご加入のケーブルテレビ局にお問い合わせください。 コード：E103 ICカードコード：****	受信契約がされていないなど。	このチャンネルをご覧いただくには、受信契約が必要です。ケーブルテレビ局にお問い合わせください。
放送チャンネルでないため、視聴できません。 他のチャンネルを選局してください。  コード：E200	放送されていないチャンネルを選んだ場合。 <ul style="list-style-type: none"> <li>● 放送時間が終了している。</li> <li>● 放送が一時的に休止している。</li> </ul>	<ul style="list-style-type: none"> <li>● 放送が休止されているため、現在このチャンネルの視聴はできません。</li> </ul>
気象条件などにより、信号品質が低下しています。 コード：E201	放送局側のアンテナの受信レベルが低下している。	天候が回復するまで、他の放送サービスをお楽しみください。
信号が受信できません。 ケーブル入力端子の接続をご確認ください。 コード：E202	<ul style="list-style-type: none"> <li>● ケーブルが正しく接続されていない。</li> <li>● 放送局からの信号が受信できていない。</li> </ul>	<ul style="list-style-type: none"> <li>● ケーブルの接続を確認してください。</li> <li>● ケーブルテレビ局にお問い合わせください。</li> </ul>
現在、このチャンネルは放送されていません。 他のチャンネルを選局してください。 コード：E203	放送されていないチャンネルを選んだ場合。 <ul style="list-style-type: none"> <li>● 放送時間が終了している。</li> <li>● 放送が一時的に休止している。</li> </ul>	放送が休止されているため、現在このチャンネルの視聴はできません。
このチャンネルは存在しません。 他のチャンネルを選局してください。 コード：E204	使われていないチャンネルを選んだ場合。	放送サービス、またはチャンネルを切り換えてください。
データ放送からの選局ができませんでした。 指定したチャンネルはサービスを行っていません。 もう一度データ放送をご覧になる場合は、再選局してください。 決定ボタンでこの表示を消去します。 コード：E204	使われていないチャンネルを選んだ場合。	放送が行われていないため、このサービスは利用できません。

## エラーメッセージ表示一覧

メッセージ画面	原因	対策
視聴条件によりご覧いただけません。 ご加入のケーブルテレビ局にお問い合わせください。 コード：E205 ICカードコード：****	受信契約がされていないなど。	このチャンネルをご覧いただくには受信契約が必要です。ケーブルテレビ局にお問い合わせください。
受付時間を過ぎていますので、購入できません。 コード：E206 ICカードコード：8108	有料番組（ベイ・パー・ビュー）で購入可能な時間を過ぎています。	この番組は現在購入できません。
このチャンネルは、視聴条件によりご覧いただけません。 ご加入のケーブルテレビ局にお問い合わせください。 コード：E207	BS デジタル、110 度CS デジタル、地上デジタル放送の視聴不可チャンネルを選局した。	ケーブルテレビ局にお問い合わせください。
ご契約条件により視聴できません。 ご加入のケーブルテレビ局にお問い合わせください。  コード：E208	BS デジタル、110 度CS デジタル、地上デジタル放送全番組視聴不可状態となった。	ケーブルテレビ局にお問い合わせください。CATV 放送（アナログ、デジタル）は放送サービスを切り換えることにより、ご覧いただけます。本エラーメッセージ表示中は、電源・放送サービス切換・ナビボタン以外の本体およびリモコンボタンは無効となりますのでご注意ください。
電話回線が正しく接続されていません。 電話回線の接続をご確認ください。  コード：E300	<ul style="list-style-type: none"> <li>● 電話回線が正しく接続されていない。</li> <li>● 電話回線設定が誤っている。</li> </ul>	<ul style="list-style-type: none"> <li>● モジュラーケーブルと本機の接続を確認してください。</li> <li>● 電話回線設定が正しいか確認してください。</li> </ul>
センターに接続できませんでした。 電話回線設定の内容をご確認ください。 コード：E301	<ul style="list-style-type: none"> <li>● 電話回線設定が誤っている。</li> </ul>	<ul style="list-style-type: none"> <li>● 電話回線設定が正しいか確認してください。</li> </ul>
データが受信できませんでした。再選局してください。 決定ボタンでこの表示を消去します。コード：E400	データ取得時にエラーが発生した。	再度、選局してください。
本機では、ご利用いただけないデータ放送です。 他のチャンネルを選局してください。 決定ボタンでこの表示を消去します。コード：E401	サポートしていないデータ放送番組を受信した。	このデータ放送はご覧いただけません。
データが表示できませんでした。再選局してください。 決定ボタンでこの表示を消去します。コード：E402	データ放送表示中にエラーが発生した。	再度、選局してください。
番組予約登録件数が満杯です。 予約する場合は、タイマー予約一覧から他の予約を削除してください。	すでに16番組が予約されているところで、さらに予約をしようとした。	既存の予約のいずれかを削除して、もう一度予約操作を行ってください。
このチャンネルは契約されていません。 お申し込みの場合は、ご加入のケーブルテレビ局へ。 *****-*****-*****	CATV 放送（アナログ、デジタル）の未契約チャンネルが選局された。	このチャンネルをご覧いただくには受信契約が必要です。ケーブルテレビ局にお問い合わせください。
現在このチャンネルはサービスを行っていません。 他のチャンネルを選局してください。	CATV 放送（アナログ、デジタル）で放送されていないチャンネルを選んだ場合。 <ul style="list-style-type: none"> <li>● 放送時間が終了している。</li> <li>● 放送が一時的に休止している。</li> </ul>	放送が休止されているため、現在このチャンネルの視聴はできません。
電話回線の接続がエラーになりました。 電話回線の接続と、電話回線設定の内容をご確認ください。	電話回線が正しく接続されていない。	<ul style="list-style-type: none"> <li>● モジュラーケーブルと本機の接続を確認してください。</li> <li>● モジュラーケーブルとモジュラーコンセント（モジュラー分配器）との接続を確認してください。</li> <li>● モジュラーケーブルが破損していないか確認してください。</li> </ul> 以上の確認後、もう一度テスト実行を行ってください。
暗証番号を登録できませんでした。 もう一度、暗証番号の設定を行ってください。設定時の番号と確認時の番号が一致しない場合は登録できません。	入力した2つの番号が一致しない。	決定キー入力後、正しい暗証番号を二度入力してください。
入力された暗証番号が違います。 もう一度、入力してください。	登録されている暗証番号と入力した番号が一致しない。	決定キー入力後、正しい暗証番号を入力してください。

メッセージ画面	原因	対策
入力項目に誤りがあります。 画面を一つ前に戻して再入力を行ってください。	通信設定の設定が不完全な場合。 ● IPアドレスの設定が一部の桁だけ未設定。 ● IPアドレス、ポート番号のどちらかが未設定。	戻るボタンを入力後、設定を正しく行ってください。
この番組は有料番組です。 購入履歴情報が満杯のため、購入できません。 購入履歴情報を送信することにより、購入が可能になります。電話回線の接続と、電話回線設定の内容をご確認ください。 有料番組購入履歴画面で、購入履歴送信が可能であることを確認し、送信してください。  ICカードコード：****	CASカード (ICカード) での購入履歴情報が満杯になり、番組購入ができない場合。	● モジュラーケーブルと本機の接続を確認してください。 ● 電話回線設定が正しいか確認してください。 ● 有料番組購入履歴画面で、「購入履歴送信」ボタンが表示されていることを確認してください。「購入履歴送信」ボタンが表示されている場合は、購入履歴を送信してください。

## ネットワーク接続エラーメッセージ表示一覧

データ放送表示において、ネットワーク接続時に表示されるメッセージは下表の通りです。

メッセージ	内容
DNS サーバに接続できません。	本機から DNS サーバへ接続要求しましたが、接続できませんでした。 サーバが混雑して接続できないか、サーバがサービスを停止している可能性があります。 ネットワーク接続設定にて固定 IP アドレスを設定されている場合には、DNS 設定が正しいか確認してください。
DNS サーバが指定されていません。 DNS の設定を確認してください。	ネットワーク接続設定にて DHCP 利用を設定されている場合は、DNS サーバの IP アドレスはご使用のインターネットプロバイダーから接続時に自動的に指定されます。ご使用のインターネットプロバイダーにお問い合わせください。 ネットワーク接続設定にて固定 IP アドレスを設定されている場合には、インターネットプロバイダーから指定された IP アドレスが正しく設定されているか、または外部モデム装置が正しく設定されているか確認してください。
DNS サーバから応答がありません。 DNS の設定を確認してください。	本機から DNS サーバへの接続要求に対して応答がありません。 要求した URL の IP アドレスが登録されていないか、または接続したサーバがサービスを停止しているか、ネットワーク障害により、DNS サーバが応答していない可能性があります。
通信中にエラーが発生しました。	通信時にエラーが発生しました。 ネットワーク回線の通信品質が低下している可能性があります。 内部モデムまたは外部モデムの接続状態を確認してください。
サーバからの応答がありません。	サーバに接続時、サーバから応答がありません。 サーバが混雑して接続できないか、サーバがサービスを停止している可能性があります。
サーバに接続できません。	接続先サーバの認証に必要な正しいデータが取得されておりません。 しばらくしてから、再度実行すると接続できる場合があります。
ページが見つかりません。	指定した URL にコンテンツが見つかりませんでした。 URL で指定したサーバがサービスを停止しているか、URL の記述に誤りがある場合があります。
通信エラーが発生しました。	通信時にエラーが発生しました。 ネットワーク回線の通信品質が低下している可能性があります。 内部モデムまたは外部モデムの接続状態を確認してください。
認証できません。	ユーザー名またはパスワードの入力誤りがあり、回線事業者やインターネットプロバイダーでの接続認証に失敗しました。外部モデムをご使用の場合は、回線事業者やプロバイダーから指定された ID やパスワードが正しく設定されているか確認してください。
証明書を認証できません。	現在使用している証明書が無効か、または正しい証明書を受信できていないため認証できません。 しばらくしてから再度実行すると、認証できる場合があります。
このサイトは安全でない可能性があります。接続しますか？	この接続先サーバは安全かどうか確認できません。 安全が確認できるまでは接続しないことを推奨します。
証明書が期限切れです。接続しますか？	本機が所有している証明書の有効期限が切れています。 正しい証明書を受信できるまでは、接続しないことを推奨します。

# 故障かな？と思ったら

修理を依頼される前にもう一度確認してください。

こんなとき	確認してください	参照ページ
電源が入らない	●本機の電源プラグはコンセントに正しく差し込まれていますか。	11
テレビの映像・音声が出ない	●テレビの電源プラグはコンセントに正しく差し込まれていますか。 ●テレビの電源は「入」になっていますか。 ●本機の電源は「入」になっていますか。 ●本機とテレビ、ビデオは正しく接続されていますか。 ●コンポーネント映像出力、またはD端子で接続の場合 ・本機の映像出力選択スイッチは、テレビに合わせて正しく設定されていますか。 ●テレビの設定は正しいですか。 ●外部ビデオ入力になっていますか。	11、 96、97、 103~105
リモコンで動作しない	●コントロール入力またはコントロール出力端子に、誤ってVTRコントロールを接続していませんか。 ●リモコンの送信部を本体のリモコン受光部に向けて操作していますか。 ●リモコン操作有効範囲で操作していますか。 ●本体のリモコン受光部が隠れているか、汚れていませんか。 ●リモコンの電池は正しく入っていますか。 ●リモコンの電池が消耗していませんか。	9、10、12、 98~100
リモコンでテレビが動作しない	●リモコンのメーカー番号は正しく設定されていますか。	95
本機に入力しているビデオの再生画面が出ない	●本機の「入力切換」はビデオ（外部AV入力）側になっていますか。 ●本機とビデオは正しく接続されていますか	98、99
タイマー録画ができない	●本機のタイマー予約は正しく行われていますか。 ●VTRコントロールを使用する場合 ・VTRコントロールの設定は録画機器に合わせて正しく設定していますか。 ・VTRコントロールは正しく設置されていますか。 ・録画機器の入力は正しく設定されていますか。 ・予約録画開始前に録画機器の電源は正しくオフの状態になっていますか。 ●VTRコントロールを使用しない場合 (本機の予約と、録画機器の予約を併用する場合) ・録画機器の設定は正しくできていますか。	26、32、 98、106
暗号化された放送、有料放送の視聴ができない	●有料放送を視聴する契約はされていますか。 ●CASカード（ICカード）は正しく挿入されていますか。 ●電話回線は正しく接続されていますか。 ●電話回線の設定は正しく行われていますか。	7、10、19、 75、101、 117
映像画面の縦横比が不自然	●本機の設定は、接続するテレビに合わせて正しく設定していますか。 接続テレビ設定を切り換えて確認してみてください。	97、104、 105、116
字幕や文字スーパーが出ない	●ナビゲーション画面などが表示されていませんか。 ナビゲーションや操作説明画面を消してご確認ください。 ●字幕や文字スーパーの設定が「表示しない」になっていませんか。 ●字幕や文字スーパーのある番組を選択していますか。	15、18、71
本機から、ブザー音がする 前面パネルが“C”表示で点滅している	●緊急放送・メッセージが放送されています。 電源を入れて画面を確認してください。	92

上記確認をしても動作が改善されない場合は、本機前面のリセットボタンを押してください。(P.10)  
本機が再起動し、「電源入」または「スタンバイ」の状態となります。スタンバイ状態の場合は電源ボタンまたはリモコンで電源を入れて確認してください。



# 仕様

## 受信仕様

BS デジタル放送受信	
110度CS デジタル放送受信	
地上デジタル放送受信	
JC-HITS 放送受信	
CATV 放送(アナログ・デジタル)受信	
受信周波数範囲	90 ~ 770 MHz
入力信号レベル	53 ~ 85 dB $\mu$ V
	60 ~ 85 dB $\mu$ V (アナログ放送)
	53 ~ 85 dB $\mu$ V (デジタル放送)

## 入出力端子

ケーブル入力信号分配数	1
ケーブル出力	0 dB (入力信号に対して)
映像出力端子	2 系統
映像出力レベル	1.0 V [p-p]、75 $\Omega$
音声出力端子	3 系統
音声出力レベル	250 mV [rms]、2.2 k $\Omega$
S1/S2 映像出力端子	2 系統
S1/S2 映像出力レベル	(Y) 1.0 V [p-p]、75 $\Omega$
	(C) 0.286 V [p-p]、75 $\Omega$
D1/D2/D3/D4 映像出力端子	1 系統
D 映像出力レベル	(Y) 700 mV、75 $\Omega$
	(PB、PR) 700 mV、75 $\Omega$ [p-p]
	(Sync) -300 mV、75 $\Omega$ [Yに重畳]
デジタル音声出力端子	1 系統
デジタル音声出力レベル	660 nm JEITA CP-1212 に準拠
映像 / 音声入力端子	1 系統
映像入力レベル	1.0 V [p-p]、75 $\Omega$
音声入力レベル	250 mV [rms]、47 k $\Omega$
S1/S2 映像入力端子	1 系統
S1/S2 映像入力レベル	(Y) 1.0 V [p-p]、75 $\Omega$
	(C) 0.286 V [p-p]、75 $\Omega$
電話回線端子	モジュラー式 V22 bis (2400 bps)
VTR コントローラ端子	1 系統
B-CAS カードスロット	1
C-CAS カードスロット	1
拡張カードスロット	1
USB 端子	1
コントロール入力	1
コントロール出力	1

## RF 送信仕様

送信周波数範囲	5 ~ 55 MHz
出力レベル可変範囲	68 ~ 118 dB $\mu$ V

## 電源部

電源電圧	AC100 V、50/60 Hz
消費電力	
電源入時	23 W
スタンバイ時 (通常モード)	22 W
スタンバイ時 (省電力モード)	2 W

## 外形寸法

幅×高さ×奥行き	380 × 73.5 × 316 mm
質量	約 3.2 kg

## 付属品

リモコン	1
単3形アルカリ乾電池	2
AV ケーブル	1
電源コード	1
VTR コントローラ	1
モジュラーケーブル	1
モジュラー分配器	1
取扱説明書	1
ダウンロードに関して	1

※ 仕様および外観は、改善のため予告なく変更することがありますのでご了承ください。

※ 機能によっては運用していないケーブルテレビ局もありますので、詳しくはご加入のケーブルテレビ局にお問い合わせください。

※ 日本ケーブルラボの各仕様に準拠

- ・ BS デジタル放送トランスモジュレーション運用仕様 (JCL SPEC - 001 1.0 版)
- ・ 東経 110 度 CS デジタル放送トランスモジュレーション運用仕様 (JCL SPEC - 002 1.0 版)
- ・ デジタル放送リマックス運用仕様 (自主放送) (JCL SPEC - 003 1.0 版)
- ・ デジタル放送リマックス運用仕様 (i-HITS) (JCL SPEC - 004 1.0 版)
- ・ JC-HITS トランスモジュレーション運用仕様 (JCL SPEC - 005 1.0 版)
- ・ 地上デジタルテレビジョン放送トランスモジュレーション運用仕様 (JCL SPEC - 007 1.0 版)

※ デジタル有線テレビジョン放送受信装置標準規格 (JCTEA STD - 007 - 3.0)

# 用語解説

## ア行

### インターレース

飛び越し走査。テレビの走査方式で現行のテレビ放送方式です。

## カ行

### コピーガード

著作権保護のため、録画ができないようにするための機能です。

### コンポーネント映像信号

輝度信号と色信号が分離して（Y：輝度、P<sub>B</sub>/C<sub>B</sub>：青系、P<sub>R</sub>/C<sub>R</sub>：赤系）送られる映像信号です。色どうしの干渉が避けられるため、映像を鮮明にご覧いただけます。

## サ行

### 字幕放送

画面上に、セリフなどの字幕を表示する放送です。

### ジャンル

洋画、邦画、音楽などのような、番組の分野のことです。

## タ行

### ダウンロード

放送局より機能拡張用のソフトウェアやデータを送信し、本機でこれを受信し内部のソフトウェアやデータを更新する方法です。

## ハ行

### プレビュー

有料番組（ペイ・パー・ビュー）を購入する前に、しばらくの間視聴できる場合があり、この機能をプレビューといいます。

### プログレッシブ

順次走査。テレビの走査方式で、インターレース方式に比べチラツキがないのが特徴で、文字を表示する時などに適しています。

### ペイ・パー・ビュー

番組単位で購入できる方式です。

## マ行

### マルチビュー放送

標準テレビ放送の多チャンネル放送を利用した放送です。たとえば生中継の番組などで、3台のカメラからの映像を同じチャンネルで楽しめます。

それぞれの映像を、本機側で切り換えて見ることができます。

### 文字スーパー

画面上に、お知らせした情報を文字表示します。

地震情報・選挙速報など、番組とは直接関係のない情報表示に使用されます。

## ラ行

### 臨時放送

通常放送とは別のチャンネルで臨時の放送を行うサービスです。緊急放送、イベントリレーなどで運用されます。

### レターボックス

16:9の映像の上下に黒帯を付け、4:3の映像とした画像です。

## アルファベット、数字順

### AAC

MPEG-2 AAC。MPEG-2 オーディオ音声の付号化方式の一つでBSデジタル放送に使用されている方式です。高音質、マルチチャンネル設定が可能です。

### CASカード（ICカード）

スクランブル放送・番組、有料放送・番組を契約・視聴したり、データ放送の双方向サービスを利用するために必要なカードです。カード毎に個別番号が付与されており、チャンネルの契約・購入内容などの情報がカードに記憶されます。記憶された情報は、電話回線を通じて放送局に送信されます。

### D端子

コンポーネント映像信号に、信号の種類・アスペクト比をテレビ側で自動切換えするための識別信号を付加した信号を1本のケーブルにまとめた端子です。D映像入力端子付きのテレビと、1本のケーブルで簡単に映像信号を接続できます。D端子接続はコンポーネント映像で接続するため、より高画質な映像を楽しめます。

### DOCSIS【Data Over Cable Service Interface Specifications】

ケーブルテレビのネットワークを利用してデータ通信を行なうための技術仕様です。

### EPG

電子番組ガイド（Electric Program Guide）。

放送局から送信される電子番組案内（タイトルや番組説明、放映時間など）をもとにセットトップボックスで番組表を表示します。

### ICカード

本機においてICカードとはCASカードのことをさします。CASカード参照。

### PCM

音声のデジタル付号化方式で、音楽用CD（コンパクトディスク）などに使用されています。

### PPV（ペイ・パー・ビュー）

ペイ・パー・ビュー参照。

### S1信号

映像信号をY（輝度信号）とC（色信号）に分離したS映像機能と、ワイド映像（スクイーズ信号）を自動判別するための識別信号を出力します。ワイドテレビのS1映像入力端子と接続すると自動的に画面モードをそのまま16:9で表示するモード「フルモードなど」に切り換えます。

### S2信号

S1映像機能に加え、ワイド映像（レターボックス信号）を自動判別するための識別信号を出力します。ワイドテレビのS2映像入力端子と接続すると自動的に画面モードを上下を切って16:9に表示するモード「ズームモード」などに切り換えます。

### VTRコントローラ

ビデオなどの録画機器で予約録画をする時に使用します。予約時間になると録画機器のリモコン信号を出し、録画機器をコントロールします。

## 16:9

ハイビジョンテレビ、ワイドテレビに使用されている縦横の画面比率（アスペクト比）。

従来の4:3に比べ、視野の広い臨場感のある映像が得られます。

## 4:3

従来テレビ（ノーマルテレビ）の縦横の画面比率（アスペクト比）。

## 5.1ch サラウンドステレオ

左フロント、右フロント、センター、左リア、右リアの5本のスピーカーとサブウーファーから、それぞれ独立した音声を出力できるサラウンドステレオ方式です。

## デジタル放送の画質の種類

525i (480i) の標準テレビ放送 (SD) 現行の標準テレビの画質	525本（有効走査線数480本）の走査線を約1/60秒ごとに奇数ラインと偶数ラインを交互に流す画像方式（インターレース方式）
525p (480p) の標準テレビ放送 (SD) ハイビジョンと現行の標準テレビの中間の画質	525本（有効走査線数480本）の走査線を順番通りに描く画像方式（プログレッシブ方式）
750p (720p) のデジタルハイビジョン放送 (HD) デジタルハイビジョン画質	750本（有効走査線数720本）の走査線を順番通りに描く画像方式（プログレッシブ方式） 画面や文字のちらつきが少なく静止画像放送に適しています。
1125i (1080i) のデジタルハイビジョン放送 (HD) デジタルハイビジョン画質（現行のハイビジョンと同等）	1125本（有効走査線数1080本）の走査線を約1/60秒ごとに奇数ラインと偶数ラインを交互に流す画像方式（インターレース方式）

## 主なアイコン一覧表

本機の操作画面上で使用される主なアイコンの内容です。

### アイコンとは：

各種の情報を簡単な図などでシンボルとして表示するものです。

### 番組表や詳細、チャンネルブラウズ、ジャンル検索結果、チャンネル一覧で表示されるアイコン

アイコン種類	アイコン
視聴予約済	
録画予約済	
CHロック	
視聴年齢制限	
お好み CH	
コピーガード番組	
有料チャンネル	

### チャンネル表示、チャンネルバー表示で表示されるアイコン

アイコン種類	アイコン
マルチビュー/ 複数映像放送	
二重音声/ 複数音声放送	
字幕放送	
データ放送	

### その他のアイコン

アイコン種類	アイコン
CHロック	
一時解除中	
全選択	
一部選択	
選択	
お好み設定	
ワンタッチ選局	

# ご参考：ワイドテレビで、表示の縦横比が不自然なときは

放送される映像には、画面比率 4 : 3 のノーマル映像と画面比率 16 : 9 のワイド映像があります。

ご使用のテレビがワイドテレビの場合、本機のテレビ種別の設定を「16 : 9 (ワイド)」に設定してください。(P.104)

ただし、映像が不自然に感じられるときは、以下の内容を確認して本機およびテレビの設定を行ってください。

ご使用のテレビの設定方法に関しては、テレビの取扱説明書をご確認ください。

## D 端子、あるいは S1/S2 端子で接続する場合

ノーマル映像、ワイド映像をテレビが自動的に検出して、適正な表示を行います。

映像が不自然な場合は、テレビの取扱説明書をご確認ください。

## TV 出力 1 端子、S1/S2 に非対応の S 端子、あるいは Y、Cb、Cr 端子で接続する場合

ノーマル映像の番組を視聴したとき、テレビの表示モードが以下の場合、表示される映像は右の図のようになります。

テレビ側でお好みのモードを選択してください。

- 映像を自然にワイドで表示するモード  
テレビでの名称：ナチュラルワイドモードなど

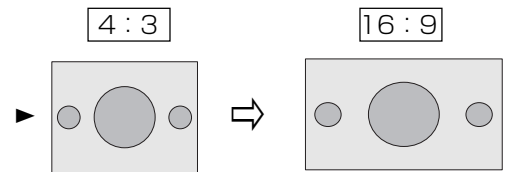

- サイドパネル(画面の両側に黒をつける)で表示するモード  
テレビでの名称：ノーマルモードなど

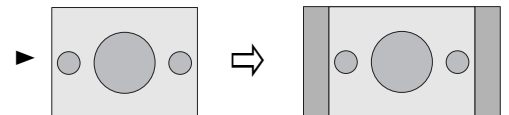

ワイド映像の番組を視聴したとき、テレビの表示モードが以下の場合、表示される映像は右の図のようになります。

- 画像を自然にワイドで表示するモード  
テレビでの名称：ナチュラルワイドモードなど  
(画面中央部がやや縦長の映像となります)

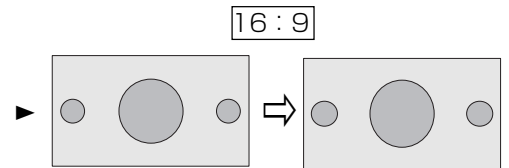

- サイドパネル(画面の両側に黒をつける)で表示するモード  
テレビでの名称：ノーマルモードなど  
(縦長の映像になります)

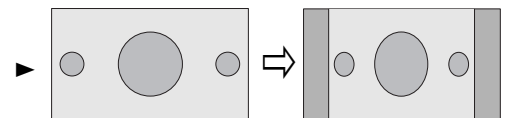

- 映像をそのままワイドに表示するモード  
テレビでの名称：フルモードなど  
(適正に表示されます。)

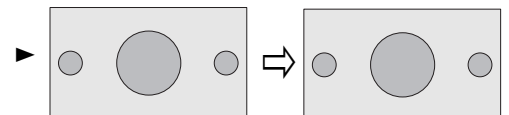

## 本機のテレビ種別の設定を「4 : 3 (ノーマル)」にしてワイドテレビにつなぐ場合

ご使用のテレビによっては、上下に黒をつけたワイド画像(レターボックス)が入力された場合、上下の黒を自動的に検出し必要な部分のみを表示(ズーム表示)する機能を持つものもあります。

このようなワイドテレビをご使用の場合は、本機のテレビ種別の設定を「4 : 3 (ノーマル)」に設定していただくと、より自然にお使いいただける場合があります。

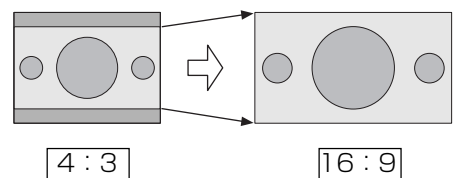

## Y、Pb、Pr 端子付きのハイビジョンテレビに接続する場合(映像出力選択スイッチは「1125i」)

ワイド映像は、そのままワイド(16 : 9)でご覧いただけます。

ノーマル映像はサイドパネル(画面の両側に黒をつける)付きで本機より出力されますので、サイドパネルがついた映像でそのままご覧いただけます。

# 索引

## あ行

アイコン	115
暗証番号	56
イベントリレー	86
映像出力選択スイッチ	11
エラーメッセージ表示一覧	109
お好みチャンネル	68
お知らせ放送	8、88
お知らせメッセージ	8、89

## か行

降雨対応放送	7、85
コンポーネント映像信号	114

## さ行

時刻設定について	7
視聴制限を設定する	56
視聴モードを切り換える	55
ジャンル検索	43
詳細	25

## た行

ダイレクト選局	13
ダウンロード	94、114
地上デジタル放送	8
チャンネル一覧	40
チャンネルバナー	15
チャンネル表示	39
チャンネルブラウズ機能	39
データ放送	48
デジタルハイビジョン	8
デジタル音声出力	100
電子番組表	8

## な行

ナビゲーション	50
---------	----

## は行

110度CSデジタル放送	8
放送サービス切換	13

## ま行

マニュアル予約	32
マルチビュー	15、17、55、114

## や行

有料チャンネル	19
有料番組 (ペイ・パー・ビュー)	19
予約	26

## わ行

ワンタッチ選局	14、69
---------	-------

## アルファベット

AAC	100、105、114
BS デジタル放送	8
CAS カード (IC カード)	117、114
D 端子	97、104、114
EPG	8、114
JC-HITS 放送	8
PCM	114
S1 信号	114
S2 信号	114

# CAS カード取り扱い上のご注意

- CAS カードを折り曲げたり、傷をつけたり、変形させないでください。
- CAS カードの上に重いものを置いたり踏みつけたりしないでください。
- CAS カードに水をかけたり、濡れた手で触らないでください。
- CAS カードの IC (集積回路) 部には手を触れないでください。
- CAS カードの分解加工は行わないでください。
- ご使用中に CAS カードの抜き差しはしないでください。視聴できなくなる場合があります。
- 万一、抜く必要があるときは、本機の電源プラグを電源コンセントから抜いたあとに、ゆっくりと CAS カードを抜いてください。
- 本機に CAS カード以外のカードを挿入しないでください。故障や破損の原因となります。
- 裏向きや逆方向から挿入しないでください。挿入方向を間違えると CAS カードは機能しません。

# 地上デジタル放送チャンネル一覧表

お住まいの地域別地上デジタル放送のチャンネル一覧表です。

ご加入のケーブルテレビ局により、チャンネル数と放送局名が異なる場合があります。

ご加入のケーブルテレビ局にお問い合わせください。

なお、地上デジタル放送が開始されていない地域では、予定されているチャンネル一覧になります。

お住まいの地域	北海道 (札幌)	北海道 (函館)	北海道 (旭川)	北海道 (帯広)	北海道 (釧路)
放送局名	① HBC札幌	① HBC函館	① HBC旭川	① HBC帯広	① HBC釧路
	② NHK教育・札幌	② NHK教育・函館	② NHK教育・旭川	② NHK教育・帯広	② NHK教育・釧路
	③ NHK総合・札幌	③ NHK総合・函館	③ NHK総合・旭川	③ NHK総合・帯広	③ NHK総合・釧路
	④ -	④ -	④ -	④ -	④ -
	⑤ STV札幌	⑤ STV函館	⑤ STV旭川	⑤ STV帯広	⑤ STV釧路
	⑥ HTB札幌	⑥ HTB函館	⑥ HTB旭川	⑥ HTB帯広	⑥ HTB釧路
	⑦ TVH札幌	⑦ TVH函館	⑦ TVH旭川	⑦ TVH帯広	⑦ TVH釧路
	⑧ UHB札幌	⑧ UHB函館	⑧ UHB旭川	⑧ UHB帯広	⑧ UHB釧路
	⑨ -	⑨ -	⑨ -	⑨ -	⑨ -
	⑩ -	⑩ -	⑩ -	⑩ -	⑩ -
	⑪ -	⑪ -	⑪ -	⑪ -	⑪ -
	⑫ -	⑫ -	⑫ -	⑫ -	⑫ -
お住まいの地域	北海道 (北見)	北海道 (室蘭)	青森	岩手	宮城
放送局名	① HBC北見	① HBC室蘭	① RAB青森放送	① NHK総合・盛岡	① TBCテレビ
	② NHK教育・北見	② NHK教育・室蘭	② NHK教育・青森	② NHK教育・盛岡	② NHK教育・仙台
	③ NHK総合・北見	③ NHK総合・室蘭	③ NHK総合・青森	③ -	③ NHK総合・仙台
	④ -	④ -	④ -	④ テレビ岩手	④ ミヤギテレビ
	⑤ STV北見	⑤ STV室蘭	⑤ 青森朝日放送	⑤ 岩手朝日テレビ	⑤ KHB東日本放送
	⑥ HTB北見	⑥ HTB室蘭	⑥ ATV青森テレビ	⑥ IBCテレビ	⑥ -
	⑦ TVH北見	⑦ TVH室蘭	⑦ -	⑦ -	⑦ -
	⑧ UHB北見	⑧ UHB室蘭	⑧ -	⑧ めんこいテレビ	⑧ 仙台放送
	⑨ -	⑨ -	⑨ -	⑨ -	⑨ -
	⑩ -	⑩ -	⑩ -	⑩ -	⑩ -
	⑪ -	⑪ -	⑪ -	⑪ -	⑪ -
	⑫ -	⑫ -	⑫ -	⑫ -	⑫ -
お住まいの地域	秋田	山形	福島	茨城	栃木
放送局名	① NHK総合・秋田	① NHK総合・山形	① NHK総合・福島	① NHK総合・水戸	① NHK総合・東京
	② NHK教育・秋田	② NHK教育・山形	② NHK教育・福島	② NHK教育・東京	② NHK教育・東京
	③ -	③ -	③ -	③ -	③ とちぎテレビ
	④ ABS秋田放送	④ YBC山形放送	④ 福島中央テレビ	④ 日本テレビ	④ 日本テレビ
	⑤ AAB秋田朝日放送	⑤ YTS山形テレビ	⑤ KFB福島放送	⑤ テレビ朝日	⑤ テレビ朝日
	⑥ -	⑥ テレビユー山形	⑥ テレビユー福島	⑥ TBS	⑥ TBS
	⑦ -	⑦ -	⑦ -	⑦ テレビ東京	⑦ テレビ東京
	⑧ AKT秋田テレビ	⑧ さくらんぼテレビ	⑧ 福島テレビ	⑧ フジテレビジョン	⑧ フジテレビジョン
	⑨ -	⑨ -	⑨ -	⑨ -	⑨ -
	⑩ -	⑩ -	⑩ -	⑩ -	⑩ -
	⑪ -	⑪ -	⑪ -	⑪ -	⑪ -
	⑫ -	⑫ -	⑫ -	⑫ 放送大学	⑫ 放送大学
お住まいの地域	群馬	埼玉	千葉	東京	神奈川
放送局名	① NHK総合・東京	① NHK総合・東京	① NHK総合・東京	① NHK総合・東京	① NHK総合・東京
	② NHK教育・東京	② NHK教育・東京	② NHK教育・東京	② NHK教育・東京	② NHK教育・東京
	③ 群馬テレビ	③ テレビ埼玉	③ ちばテレビ	③ -	③ TVKテレビ
	④ 日本テレビ	④ 日本テレビ	④ 日本テレビ	④ 日本テレビ	④ 日本テレビ
	⑤ テレビ朝日	⑤ テレビ朝日	⑤ テレビ朝日	⑤ テレビ朝日	⑤ テレビ朝日
	⑥ TBS	⑥ TBS	⑥ TBS	⑥ TBS	⑥ TBS
	⑦ テレビ東京	⑦ テレビ東京	⑦ テレビ東京	⑦ テレビ東京	⑦ テレビ東京
	⑧ フジテレビジョン	⑧ フジテレビジョン	⑧ フジテレビジョン	⑧ フジテレビジョン	⑧ フジテレビジョン
	⑨ -	⑨ -	⑨ -	⑨ 東京MXテレビ	⑨ -
	⑩ -	⑩ -	⑩ -	⑩ -	⑩ -
	⑪ -	⑪ -	⑪ -	⑪ -	⑪ -
	⑫ 放送大学	⑫ 放送大学	⑫ 放送大学	⑫ 放送大学	⑫ 放送大学
お住まいの地域	新潟	富山	石川	福井	山梨
放送局名	① NHK総合・新潟	① KNB北日本放送	① NHK総合・金沢	① NHK総合・福井	① NHK総合・甲府
	② NHK教育・新潟	② NHK教育・富山	② NHK教育・金沢	② NHK教育・福井	② NHK教育・甲府
	③ -	③ NHK総合・富山	③ -	③ -	③ -
	④ TeNYテレビ新潟	④ -	④ テレビ金沢	④ -	④ YBS山梨放送
	⑤ 新潟テレビ21	⑤ -	⑤ 北陸朝日放送	⑤ -	⑤ -
	⑥ BSN	⑥ チューリップテレビ	⑥ MRO	⑥ -	⑥ UTY
	⑦ -	⑦ -	⑦ -	⑦ FBCテレビ	⑦ -
	⑧ NST	⑧ BBT富山テレビ	⑧ 石川テレビ	⑧ 福井テレビ	⑧ -
	⑨ -	⑨ -	⑨ -	⑨ -	⑨ -
	⑩ -	⑩ -	⑩ -	⑩ -	⑩ -
	⑪ -	⑪ -	⑪ -	⑪ -	⑪ -
	⑫ -	⑫ -	⑫ -	⑫ -	⑫ -

お住まいの地域	長野		岐阜		静岡		愛知		三重	
	①	NHK 総合・長野	①	東海テレビ	①	NHK 総合・静岡	①	東海テレビ	①	東海テレビ
	②	NHK 教育・長野	②	NHK 教育・名古屋	②	NHK 教育・静岡	②	NHK 教育・名古屋	②	NHK 教育・名古屋
	③	—	③	NHK 総合・岐阜	③	—	③	NHK 総合・名古屋	③	NHK 総合・津
	④	テレビ信州	④	中京テレビ	④	静岡第一テレビ	④	中京テレビ	④	中京テレビ
	⑤	ABN 長野朝日放送	⑤	CBC	⑤	静岡朝日テレビ	⑤	CBC	⑤	CBC
	⑥	SBC 信越放送	⑥	メ〜テレ	⑥	SBS	⑥	メ〜テレ	⑥	メ〜テレ
	⑦	—	⑦	—	⑦	—	⑦	—	⑦	三重テレビ
	⑧	NBS 長野放送	⑧	岐阜テレビ	⑧	テレビ静岡	⑧	—	⑧	—
	⑨	—	⑨	—	⑨	—	⑨	—	⑨	—
	⑩	—	⑩	—	⑩	—	⑩	テレビ愛知	⑩	—
	⑪	—	⑪	—	⑪	—	⑪	—	⑪	—
	⑫	—	⑫	—	⑫	—	⑫	—	⑫	—
お住まいの地域	滋賀		京都		大阪		兵庫		奈良	
	①	NHK 総合・大津	①	NHK 総合・京都	①	NHK 総合・大阪	①	NHK 総合・神戸	①	NHK 総合・奈良
	②	NHK 教育・大阪	②	NHK 教育・大阪	②	NHK 教育・大阪	②	NHK 教育・大阪	②	NHK 教育・大阪
	③	BBC びわ湖放送	③	—	③	—	③	サンテレビ	③	—
	④	MBS 毎日放送	④	MBS 毎日放送	④	MBS 毎日放送	④	MBS 毎日放送	④	MBS 毎日放送
	⑤	—	⑤	KBS 京都	⑤	—	⑤	—	⑤	—
	⑥	ABC テレビ	⑥	ABC テレビ	⑥	ABC テレビ	⑥	ABC テレビ	⑥	ABC テレビ
	⑦	—	⑦	—	⑦	テレビ大阪	⑦	—	⑦	—
	⑧	関西テレビ	⑧	関西テレビ	⑧	関西テレビ	⑧	関西テレビ	⑧	関西テレビ
	⑨	—	⑨	—	⑨	—	⑨	—	⑨	奈良テレビ
	⑩	よみうりテレビ	⑩	よみうりテレビ	⑩	よみうりテレビ	⑩	よみうりテレビ	⑩	よみうりテレビ
	⑪	—	⑪	—	⑪	—	⑪	—	⑪	—
	⑫	—	⑫	—	⑫	—	⑫	—	⑫	—
お住まいの地域	和歌山		鳥取		島根		岡山		広島	
	①	NHK 総合・和歌山	①	日本海テレビ	①	日本海テレビ	①	NHK 総合・岡山	①	NHK 総合・広島
	②	NHK 教育・大阪	②	NHK 教育・鳥取	②	NHK 教育・松江	②	NHK 教育・岡山	②	NHK 教育・広島
	③	—	③	NHK 総合・鳥取	③	NHK 総合・松江	③	—	③	RCC テレビ
	④	MBS 毎日放送	④	—	④	—	④	RNC 西日本テレビ	④	広島テレビ
	⑤	テレビ和歌山	⑤	—	⑤	—	⑤	KSB 瀬戸内海放送	⑤	広島ホームテレビ
	⑥	ABC テレビ	⑥	BSS テレビ	⑥	BSS テレビ	⑥	RSK テレビ	⑥	—
	⑦	—	⑦	—	⑦	—	⑦	テレビせとうち	⑦	—
	⑧	関西テレビ	⑧	山陰中央テレビ	⑧	山陰中央テレビ	⑧	OHK テレビ	⑧	TSS
	⑨	—	⑨	—	⑨	—	⑨	—	⑨	—
	⑩	よみうりテレビ	⑩	—	⑩	—	⑩	—	⑩	—
	⑪	—	⑪	—	⑪	—	⑪	—	⑪	—
	⑫	—	⑫	—	⑫	—	⑫	—	⑫	—
お住まいの地域	山口		徳島		香川		愛媛		高知	
	①	NHK 総合・山口	①	四国放送	①	NHK 総合・高松	①	NHK 総合・松山	①	NHK 総合・高知
	②	NHK 教育・山口	②	NHK 教育・徳島	②	NHK 教育・高松	②	NHK 教育・松山	②	NHK 教育・高知
	③	TYS テレビ山口	③	NHK 総合・徳島	③	—	③	—	③	—
	④	KRY 山口放送	④	—	④	RNC 西日本テレビ	④	南海放送	④	高知放送
	⑤	YAB 山口朝日放送	⑤	—	⑤	KBS 瀬戸内放送	⑤	愛媛朝日	⑤	—
	⑥	—	⑥	—	⑥	RSK テレビ	⑥	あいテレビ	⑥	テレビ高知
	⑦	—	⑦	—	⑦	テレビせとうち	⑦	—	⑦	—
	⑧	—	⑧	—	⑧	OHK テレビ	⑧	テレビ愛媛	⑧	さんさんテレビ
	⑨	—	⑨	—	⑨	—	⑨	—	⑨	—
	⑩	—	⑩	—	⑩	—	⑩	—	⑩	—
	⑪	—	⑪	—	⑪	—	⑪	—	⑪	—
	⑫	—	⑫	—	⑫	—	⑫	—	⑫	—
お住まいの地域	福岡		佐賀		長崎		熊本		大分	
	①	KBC 九州朝日放送	①	NHK 総合・佐賀	①	NHK 総合・長崎	①	NHK 総合・熊本	①	NHK 総合・大分
	②	NHK 教育・福岡(北九州)	②	NHK 教育・佐賀	②	NHK 教育・長崎	②	NHK 教育・熊本	②	NHK 教育・大分
	③	NHK 総合・福岡(北九州)	③	STS サガテレビ	③	NBC 長崎放送	③	RKK 熊本放送	③	OBS 大分放送
	④	RKB 毎日放送	④	—	④	NIB 長崎国際テレビ	④	KKT くまもと県民テレビ	④	TOS テレビ大分
	⑤	FBS 福岡放送	⑤	—	⑤	NCC 長崎文化放送	⑤	KAB 熊本朝日放送	⑤	OAB 大分朝日放送
	⑥	—	⑥	—	⑥	—	⑥	—	⑥	—
	⑦	TVQ 九州放送	⑦	—	⑦	—	⑦	—	⑦	—
	⑧	TNC テレビ西日本	⑧	—	⑧	TKU テレビ熊本	⑧	TKU テレビ熊本	⑧	—
	⑨	—	⑨	—	⑨	—	⑨	—	⑨	—
	⑩	—	⑩	—	⑩	—	⑩	—	⑩	—
	⑪	—	⑪	—	⑪	—	⑪	—	⑪	—
	⑫	—	⑫	—	⑫	—	⑫	—	⑫	—
お住まいの地域	宮崎		鹿児島		沖縄					
	①	NHK 総合・宮崎	①	MBC 南日本放送	①	NHK 総合・那覇				
	②	NHK 教育・宮崎	②	NHK 教育・鹿児島	②	NHK 教育・那覇				
	③	UMK テレビ宮崎	③	NHK 総合・鹿児島	③	RBC テレビ				
	④	—	④	KYT 鹿児島よみうりテレビ	④	—				
	⑤	—	⑤	KKB 鹿児島放送	⑤	OAB 琉球朝日放送				
	⑥	MRT 宮崎放送	⑥	—	⑥	—				
	⑦	—	⑦	—	⑦	—				
	⑧	—	⑧	KTS 鹿児島テレビ	⑧	沖縄テレビ (OTV)				
	⑨	—	⑨	—	⑨	—				
	⑩	—	⑩	—	⑩	—				
	⑪	—	⑪	—	⑪	—				
	⑫	—	⑫	—	⑫	—				

(2004年5月現在)

本製品は、ブラウザ機能として株式会社 ACCESS の NetFront DTV Profile を搭載しています。

Copyright©1996-2004 ACCESS CO., LTD.

## NetFront<sup>®</sup> DTV Profile

NetFront DTV Profile は、株式会社 ACCESS の日本およびその他の国における登録商標または商標です。  
本製品のソフトウェアの一部に、Independent JPEG Group が開発したモジュールが含まれています。

Fugue ©1999-2004 Kyoto Software Research, Inc. All rights reserved.



- \* 本製品は、RSA Security Inc. の RSA@BSAFE™ Crypto – C ソフトウェアを搭載しております。
- \* RSA は RSA Security Inc. の登録商標です。
- \* BSAFE は RSA Security Inc. の米国及びその他の国における登録商標です。
- \* RSA Security Inc. All rights reserved.

© 2004 RSA Security Inc. All rights reserved.

### 愛情点検



長年ご使用の製品の点検をおすすめいたします。こんな症状はありませんか？

- ・電源コードや電源プラグが異常に熱くなる。
- ・電源コードにさけめやひび割れがある。
- ・電気が入ったり切れたりする。
- ・本体から異常な音、熱、臭いがする。



すぐに使用を中止し、電源プラグをコンセントから抜き、故障や事故防止のためケーブルテレビ局に点検をご依頼ください。

この取扱説明書は再生紙を使用しています。